

MYSTRAL S1 E

INVERTER	9
INVERTER	12
INVERTER	18
INVERTER	24

LYBEX E

INVERTER	9
INVERTER	12

ISTRUZIONI PER USO E MANUTENZIONE **IT**

INSTRUCCIONES DE INSTALACIÓN **ES**

INSTALLATION INSTRUCTIONS **EN**

INSTALLATIONSANLEITUNG **DE**

INSTRUCTIONS D'INSTALLATION **FR**



Attenzione: rischio di incendio
Caution: risk of fire
Attention: risque d'incendie
Achtung: Brandrisiko
Atención: riesgo de incendio



OLIMPIA
SPLENDID
HOME OF COMFORT

1. L'apparecchio contiene gas R32 (classificazione infiammabilità A2L).
2. Rispettare le leggi vigenti (ad es. la normativa nazionale sul gas).
3. Prestare attenzione al fatto che il refrigerante R32 è inodore. Prestare attenzione al fatto che gli apparecchi con gas refrigerante infiammabile non si possono installare in stanze troppo piccole. Le dimensioni ammesse per la stanza dipendono dall'altezza di installazione dell'apparecchio rispetto al pavimento e dalla quantità complessiva di gas refrigerante. Per dettagli fare riferimento alla relativa tabella all'interno del manuale.
4. L'apparecchio può essere utilizzato da bambini di età non inferiore a 8 anni e da persone con ridotte capacità fisiche, sensoriali o mentali, o prive di esperienza o della necessaria conoscenza, purché sotto sorveglianza oppure dopo che le stesse abbiano ricevuto istruzioni relative all'uso sicuro dell'apparecchio e alla comprensione dei pericoli ad esso inerenti. I bambini non devono giocare con l'apparecchio. La pulizia e la manutenzione destinata ad essere effettuata dall'utilizzatore non deve essere effettuata da bambini senza sorveglianza (applicabile per i paesi dell'Unione Europea).
5. Se il cavo di alimentazione è danneggiato, esso deve essere sostituito dal costruttore o dal suo servizio assistenza tecnica o comunque da una persona con qualifica simile, in modo da prevenire ogni rischio.
6. Per prevenire ogni rischio di folgorazione è indispensabile staccare l'interruttore generale prima di effettuare collegamenti elettrici ed ogni operazione di manutenzione sugli apparecchi.
7. Durante l'installazione rispettare i riferimenti, degli spazi minimi, riportati nelle figure.
8. Non servirsi di mezzi per accelerare il processo di sbrinamento o per la pulizia, che non siano quelli raccomandati dal produttore.
9. L'apparecchio deve essere posto in una stanza che non abbia sorgenti di accensione continuamente in funzione (per esempio fiamme libere, un apparecchio a gas in funzione o un riscaldatore elettrico in funzione). Non forare o bucare.
10. NON riutilizzare i giunti già usati in precedenza.

1. El aparato contiene gas R32 (clasificación de inflamabilidad A2L).
2. Respete las leyes vigentes (por ejemplo, la normativa nacional sobre el gas).
3. Atención: se recuerda que el refrigerante R32 es inodoro. Téngase en cuenta que los aparatos con gas refrigerante inflamable no se pueden instalar en habitaciones demasiado pequeñas. Las dimensiones requeridas para la habitación dependen de la altura de instalación del aparato con respecto al suelo y de la cantidad total de gas refrigerante. Para más información, consulte la correspondiente tabla en el manual.
4. El aparato puede utilizarse por niños con una edad no inferior a los 8 años y por personas con reducidas capacidades físicas, sensoriales o mentales, o sin experiencia ni el necesario conocimiento, siempre y cuando bajo supervisión o después de que las mismas hayan recibido instrucciones relativas al uso seguro del aparato y a la comprensión de los peligros inherentes. Los niños no deben jugar con el aparato. La limpieza y el mantenimiento que deben efectuarse por el usuario no deben efectuarse por niños sin supervisión (aplicable para los países de la Unión Europea).
5. En caso de deterioro del cable de alimentación, debe ser sustituido por el fabricante, por el servicio de asistencia técnica o por una persona con cualificación similar, para prevenir cualquier riesgo.
6. Para prevenir todo riesgo de electrocución, es indispensable desconectar el interruptor general antes de realizar conexiones eléctricas o cualquier operación de mantenimiento en los aparatos.
7. Durante la instalación, se deben respetar los espacios mínimos indicados en las figuras.
8. No utilice ningún dispositivo para acelerar el proceso de descongelación o para la limpieza, salvo los recomendados por el fabricante.
9. El aparato se debe colocar en una habitación sin fuentes de encendido en funcionamiento continuo (por ejemplo, llamas libres, aparatos de gas en funcionamiento, calentadores eléctricos en funcionamiento, etc.). No perforar.
10. NO reutilice las juntas usadas.

1. The appliance contains R32 gas (A2L flammability classification).
2. Comply with current regulations (e.g. the national gas standard).
3. Take care as R32 refrigerant is odourless. Pay attention to the fact that appliances with inflammable refrigerant gas cannot be installed in small rooms. The dimensions accepted for the room depend on the height of installation of the appliance with respect to the floor and the total amount of refrigerant gas. For details, refer to the relative table in the manual.
4. This appliance can be used by children aged from 8 years and above and person with reduced physical, sensory or mental capabilities or lack of experience and knowledge if they have been given supervision or instruction concerning use of the appliance in a safe way and understand the hazards involved. Children shall not play with the appliance. Cleaning and user maintenance shall not be made by children without supervision. (be applicable for the European Countries).
5. If the power cable is damaged, it must be replaced by the manufacturer or by its technical support service or by similarly qualified personnel, to prevent any risk to the user.
6. To prevent the risk of an electric shock it is mandatory to switch off the main switch before performing the electrical connections or any maintenance operation to the appliances.
7. During installation, comply with the minimum clearances shown in figure
8. Do not use means to accelerate the defrosting process or to clean, other than those recommended by the manufacturer.
9. The appliance shall be stored in a room without continuously operating ignition sources for example: open flames, an operating gas appliance or an operating electric heater. Do not pierce or burn.
10. DO NOT reuse previously used joints

1. Das Gerät enthält Gas R32 (Entflammbarkeitsstufe A2L).
2. Halten Sie die geltenden Gesetze ein (zum Beispiel die nationalen Gasvorschriften).
3. Beachten Sie, dass das Kühlmittel R32 geruchslos ist. Bitte beachten Sie, dass Geräte mit brennbarem Kältemittel nicht in zu kleinen Räumen installiert werden dürfen. Die zulässigen Abmessungen des Raumes hängen von der Installationshöhe des Geräts über dem Boden und der Gesamtmenge des Kältemittels ab. Details entnehmen Sie der entsprechenden Tabelle im Handbuch.
4. Kindern ab 8 Jahren und Personen mit eingeschränkten körperlichen, sinnlichen oder geistigen Fähigkeiten, von unerfahrenen oder unwissenden Personen können das Gerät benutzt werden, wenn diese überwacht werden oder Anleitungen zum sicheren Gebrauch des Geräts erhalten und dessen Gefahren verstanden haben. Kinder dürfen nicht mit dem Gerät spielen. Reinigungen und Wartungen, die der Benutzer ausführen kann, dürfen nicht von Kindern ohne Aufsicht vorgenommen werden (gilt für Länder der Europäischen Union).
5. Wenn das Stromkabel beschädigt ist, muss dieses zur Vermeidung jeglicher Gefahren vom Hersteller oder von dessen Technischem Kundendienst beziehungsweise durch gleichermaßen qualifiziertes Personal ersetzt werden, um jeglicher Gefahr vorzubeugen.
6. Zur Vorbeugung jeglicher Stromschlaggefahr ist unbedingt der Hauptschalter abzustellen, bevor irgendwelche elektrischen Anschlüsse hergestellt oder Wartungsarbeiten an den Geräten durchgeführt werden.
7. Während der Installation sind die in den Abbildungen angegebenen Mindestabstände einzuhalten.
8. Verwenden Sie keine Mittel zur Beschleunigung des Abtauvorgangs oder zur Reinigung, die nicht vom Hersteller empfohlen werden.
9. Das Gerät ist in einem Raum aufzustellen, in dem keine Zündquellen kontinuierlich in Betrieb sind (zum Beispiel offene Flammen, ein Gasgerät in Betrieb oder eine laufende elektrische Heizung). Nicht bohren oder lochen.
10. Verwenden Sie KEINE bereits zuvor verwendeten Handschuhe.

1. L'appareil contient du gaz R32 (classement d'inflammabilité A2L).
2. Respecter les lois en vigueur (ex. loi nationale sur le gaz).
3. Attention : le réfrigérant R32 est inodore. Attention : les appareils contenant du gaz réfrigérant inflammable ne peuvent pas être installés dans des pièces trop petites. Les dimensions autorisées pour la pièce dépendent de la hauteur d'installation de l'appareil par rapport au sol et de la quantité totale de gaz réfrigérant. Pour plus de détails, faites référence au tableau correspondant dans le manuel.
4. Cet appareil peut être utilisé par des enfants âgés de moins de 8 ans et par des personnes dont les capacités physiques, sensorielles ou mentales sont limitées, qui manquent d'expérience ou des connaissances nécessaires, à condition qu'elles soient sous surveillance ou après avoir reçu des instructions concernant l'utilisation en toute sécurité de l'appareil et la compréhension des dangers qui lui sont inhérents. Les enfants ne doivent pas jouer avec cet appareil. Le nettoyage et l'entretien qui incombent à l'utilisateur ne doivent pas être effectués par les enfants sans surveillance. (applicable pour les pays de l'Union européenne).
5. Si le cordon d'alimentation est abîmé, il doit être remplacé par le fabricant ou par son service d'assistance technique ou, dans tous les cas, par une personne ayant une qualification similaire, de façon à prévenir tout risque.
6. Afin de prévenir tout risque d'électrocution, il est indispensable de couper le courant au disjoncteur principal avant d'effectuer des branchements électriques et toute opération d'entretien sur les appareils.
7. Pendant l'installation, respecter les références des espaces minimaux indiqués dans le figure
8. Ne pas se servir, pour accélérer le processus de dégivrage ou pour le nettoyage de moyens autres que ceux conseillés par le producteur.
9. L'appareil doit être placé dans une pièce ne présentant pas de sources d'allumage en fonction en permanence (par exemple, flammes libres, appareil à gaz en fonction ou radiateur électrique en fonction). Ne pas percer ou trouser.
10. NE PAS réutiliser les joints déjà utilisés.

0.3 - AVVERTENZE GENERALI

QUANDO SI UTILIZZANO APPARECCHIATURE ELETTRICHE, È SEMPRE NECESSARIO SEGUIRE PRECAUZIONI DI SICUREZZA DI BASE PER RIDURRE RISCHI DI INCENDIO, SCOSSE ELETTRICHE E INFORTUNI A PERSONE, INCLUSO QUANTO SEGUE:



1. Documento riservato ai termini di legge con divieto di riproduzione o di trasmissione a terzi senza esplicita autorizzazione della ditta OLIMPIA SPLENDID.
Le macchine possono subire aggiornamenti e quindi presentare particolari diversi da quelli raffigurati, senza per questo costituire pregiudizio per i testi contenuti in questo manuale.
2. Leggere attentamente il presente manuale prima di procedere con qualsiasi operazione (installazione, manutenzione, uso) ed attenersi scrupolosamente a quanto descritto nei singoli capitoli.
3. Rendere note a tutto il personale interessato al trasporto ed all'installazione della macchina le presenti istruzioni.
4. **LA DITTA COSTRUTTRICE NON SI ASSUME RESPONSABILITÀ PER DANNI A PERSONE O COSE DERIVANTI DALLA MANCATA OSSERVANZA DELLE NORME CONTENUTE NEL PRESENTE LIBRETTO.**
5. La ditta costruttrice si riserva il diritto di apportare modifiche in qualsiasi momento ai propri modelli, fermo restando le caratteristiche essenziali descritte nel presente manuale.



6. L'installazione e la manutenzione di apparecchiature per la climatizzazione come la presente potrebbero risultare pericolose in quanto all'interno di questi apparecchi è presente un gas refrigerante sotto pressione e componenti elettrici sotto tensione. Pertanto l'installazione, il primo avviamento e le successive fasi di manutenzione devono essere eseguite esclusivamente da personale autorizzato e qualificato.
7. Installazioni eseguite al di fuori delle avvertenze fornite dal presente manuale e l'utilizzo al di fuori dei limiti di temperatura prescritti fanno decadere la garanzia.
8. L'ordinaria manutenzione dei filtri, la pulizia generale esterna possono essere eseguite anche dall'utente, in quanto non comportano operazioni difficoltose o pericolose.
9. Durante il montaggio, e ad ogni operazione di manutenzione, è necessario osservare le precauzioni citate nel presente manuale, e sulle etichette apposte all'interno degli apparecchi, nonché adottare ogni precauzione suggerita dal comune buon senso e dalle Normative di Sicurezza vigenti nel luogo d'installazione.



10. Eseguire le operazioni di installazione e manutenzione utilizzando attrezzature adeguate a gas infiammabile.



11. È necessario indossare sempre guanti ed occhiali protettivi per eseguire interventi sul lato refrigerante degli apparecchi.



12. I climatizzatori non devono essere installati in ambienti con presenza di gas infiammabili, gas esplosivi, in ambienti molto umidi (lavanderie, serre, ecc.), o in locali dove sono presenti altri macchinari che generano una forte fonte di calore.



13. In caso di sostituzione di componenti utilizzare esclusivamente ricambi originali OLIMPIA SPLENDID.

















14. **IMPORTANTE !**
Per prevenire ogni rischio di folgorazione è indispensabile spegnere l'interruttore generale ("OFF") prima di effettuare collegamenti elettrici ed ogni operazione di pulizia e/o manutenzione sugli apparecchi.



15. I fulmini, le auto nelle vicinanze ed i telefoni cellulari possono causare dei malfunzionamenti. Scollegare elettricamente l'unità per diversi secondi, quindi riavviare il condizionatore.



16. Nelle giornate di pioggia è consigliabile scollegare l'alimentazione elettrica per evitare danni provocati da fulmini.

-  17. Se l'unità rimane inutilizzata per un lungo periodo, oppure nessuno soggiorna nella stanza climatizzata, per evitare incidenti, è consigliabile scollegare l'alimentazione elettrica.
-  18. Non utilizzare detergenti liquidi o corrosivi per pulire l'unità, non spruzzare acqua o altri liquidi sull'unità in quanto potrebbero danneggiare i componenti in plastica o, addirittura, provocare scosse elettriche.
-  19. Non bagnare l'unità interna ed il telecomando. Potrebbero verificarsi corto circuiti o incendi.
-  20. In caso di anomalie di funzionamento (per esempio: rumore anomalo, cattivo odore, fumo, innalzamento anomalo della temperatura, dispersioni elettriche, ecc.) scollegare immediatamente l'alimentazione elettrica. Contattare il rivenditore locale.
21. Non lasciare il condizionatore in funzione per lunghi periodi se l'umidità è elevata e vi sono porte o finestre aperte. L'umidità potrebbe condensarsi e bagnare o danneggiare gli arredi.
-  22. Non collegare o scollegare la spina di alimentazione durante il funzionamento. Rischio di incendio o scosse elettriche.
-  23. Non toccare (se in funzione) il prodotto con le mani bagnate. Rischio di incendio o scosse elettriche.
-  24. Non posizionare il riscaldatore o altre apparecchiature vicine al cavo di alimentazione. Rischio di incendio o scosse elettriche.
-  25. Fare attenzione affinché l'acqua non entri nelle parti elettriche. Potrebbe provocare incendi, guasti al prodotto o scosse elettriche.
-  26. Non aprire la griglia di ingresso aria durante il funzionamento dell'apparecchio. Rischio di farsi male, di prendere la scossa o di danneggiare il prodotto.
-  27. Non bloccare l'ingresso o l'uscita del flusso di aria; si potrebbe danneggiare il prodotto.
-  28. Non inserire le dita o altri oggetti nell'ingresso o nell'uscita dell'aria mentre l'apparecchio è in funzione.
La presenza di parti affilate ed in movimento potrebbero provocare ferite.
29. Non bere l'acqua che fuoriesce dall'apparecchio.
Non è igienico e potrebbe provocare dei seri problemi per la salute.
-  30. In presenza di perdite di gas da altre apparecchiature, arieggiare bene l'ambiente prima azionare il condizionatore.
31. Non smontare, né apportare modifiche all'apparecchiatura.
32. Arieggiare bene l'ambiente se utilizzato insieme ad una stufa, ecc.
33. Non impiegare l'apparecchiatura per usi diversi da quello per cui è stata concepita.
34. Le persone che lavorano o intervengono su un circuito di raffreddamento devono essere in possesso di adeguata certificazione, rilasciata da un ente di valutazione accreditato, che attesti la competenza a maneggiare in sicurezza i refrigeranti in conformità con una specifica di valutazione riconosciuta dalle associazioni di settore.
35. Non immettere il gas R32 nell'atmosfera; l'R32 è un gas serra fluorurato con un Potenziale di Riscaldamento Globale (GWP) = 675.
-  36. Gli apparecchi descritti nel presente manuale sono conformi alle Direttive Europee applicate ed eventuali successivi aggiornamenti.
-  37. L'apparecchio contiene gas infiammabile A2L.
Per la corretta modalità di installazione vedere il paragrafo "2.1".

0.4 - NOTE SUI GAS FLUORURATI



- Questo apparecchio di climatizzazione contiene gas fluorurati. Per informazioni specifiche sul tipo e sulla quantità di gas, fare riferimento alla targhetta dati applicata sull'unità.
- Le operazioni di installazione, assistenza, manutenzione e riparazione dell'apparecchio devono essere eseguite da un tecnico certificato.
- Le operazioni di disinstallazione e riciclaggio del prodotto devono essere eseguite da personale tecnico certificato.
- Se nell'impianto è installato un dispositivo di rilevamento delle perdite, è necessario controllare l'assenza di perdite almeno ogni 12 mesi.
- Quando si eseguono i controlli sull'assenza di perdite dell'unità, si raccomanda di tenere un registro dettagliato di tutte le ispezioni.

0.5 - USO PREVISTO

- Il climatizzatore deve essere utilizzato esclusivamente per produrre aria calda o fredda (a scelta) con il solo scopo di rendere confortevole la temperatura nell'ambiente.
- Un uso improprio delle apparecchiature (esterna ed interna) con eventuali danni causati a persone, cose o animali esulano OLIMPIA SPLENDID da ogni responsabilità.

0.6 - ZONE DI RISCHIO

- I climatizzatori non devono essere installati in ambienti con presenza di gas infiammabili, gas esplosivi, in ambienti molto umidi (lavanderie, serre, ecc.), o in locali dove sono presenti altri macchinari che generano una forte fonte di calore, in prossimità di una fonte di acqua salata o acqua sulfurea.



- **NON** usare gas, benzine o altri liquidi infiammabili vicino al climatizzatore.
- Il climatizzatore non ha un ventilatore per l'immissione all'interno del locale di aria fresca esterna, ricambiare aria aprendo porte e finestre.



- Installare sempre un interruttore automatico e prevedere un circuito di alimentazione dedicato.



Questo prodotto deve essere utilizzato unicamente secondo le specifiche indicate nel presente manuale. L'utilizzo diverso da quanto specificato potrebbe comportare gravi infortuni. LA DITTA COSTRUTTRICE NON SI ASSUME RESPONSABILITÀ PER DANNI A PERSONE O COSE DERIVANTI DALLA MANCATA OSSERVANZA DELLE NORME CONTENUTE NEL PRESENTE MANUALE.

2.2 - VERIFICHE DA EFFETTUARE PRIMA DELL'INSTALLAZIONE

a. Verifiche all'area

Prima di iniziare a lavorare su impianti contenenti refrigeranti infiammabili, sono necessari controlli di sicurezza per ridurre al minimo il rischio di ignizione.

Per riparare un impianto di refrigerazione, occorre osservare le seguenti precauzioni prima di lavorare sull'impianto.

b. Procedura di lavoro

Il lavoro va eseguito secondo una procedura controllata in modo da ridurre al minimo il rischio di presenza di gas infiammabile o vapore durante l'esecuzione del lavoro.

c. Area di lavoro generale

Tutto il personale di manutenzione e coloro che lavorano nell'area locale devono essere istruiti sulla natura del lavoro svolto.

Evitare di lavorare in spazi stretti.

La zona intorno all'area di lavoro deve essere sezionata.

Garantire che le condizioni all'interno dell'area siano sicure verificando il materiale infiammabile.

d. Verifica della presenza di refrigerante

L'area deve essere controllata con uno specifico rilevatore di refrigerante prima, durante e dopo l'esecuzione del lavoro in modo da garantire che il tecnico sia informato sulla presenza di atmosfere potenzialmente infiammabili.

Verificare che l'attrezzatura per il rilevamento di perdite utilizzata sia idonea all'uso con refrigeranti infiammabili, ossia non provochi scintille, sia adeguatamente sigillata o intrinsecamente sicura.

e. Presenza di estintori

Qualora sia necessario eseguire lavori ad alte temperature sull'impianto di refrigerazione o sui relativi componenti, è necessario predisporre un adeguato sistema antincendio.

Posizionare estintori a base di CO₂ o polvere secca in prossimità dell'area di caricamento.

f. Nessuna fonte di ignizione

Nessuna persona al lavoro sugli impianti di refrigerazione ed esposta al contatto con tubi che contengono o contenevano refrigerante infiammabile deve utilizzare fonti di ignizione per evitare rischi di incendio o esplosione.

Ogni possibile fonte di ignizione, tra cui il fumo di sigarette, deve essere tenuta a debita distanza dal sito di installazione, riparazione, rimozione o smaltimento, ove possa verificarsi una perdita di liquido refrigerante nello spazio circostante.

Prima di eseguire il lavoro, l'area circostante l'apparecchio deve essere controllata al fine di accertarsi che non siano presenti sostanze infiammabili o rischi di ignizione.

Devono essere esposte segnalazioni di DIVIETO DI FUMO.

g. Area ventilata

Assicurarsi che l'area sia aperta o che sia adeguatamente ventilata prima di interagire con

l'impianto o svolgere qualsiasi operazione ad alte temperature.
Assicurare una ventilazione costante durante il periodo delle operazioni.
La ventilazione deve disperdere in modo sicuro ogni refrigerante rilasciato e, se possibile, espellerlo esternamente nell'atmosfera.

h. Verifiche all'impianto di refrigerazione

Se modificati, i componenti elettrici devono essere idonei allo scopo e conformi alle specifiche corrette. Occorre sempre seguire le linee guida del produttore relative alla manutenzione e all'assistenza tecnica. In caso di dubbi consultare il servizio di assistenza tecnica del produttore. Gli impianti che utilizzano refrigeranti infiammabili devono essere sottoposti alle seguenti verifiche:

- la dimensione della carica deve essere conforme a quella della camera in cui sono installati i componenti contenenti il refrigerante;
 - gli impianti e le uscite di ventilazione devono funzionare adeguatamente e non essere ostruite;
 - se un circuito di refrigerazione indiretto è in uso, occorre controllare la presenza di refrigerante nel circuito secondario; la marcatura apposta sugli impianti deve continuare a essere visibile e leggibile;
 - le marcature e le segnalazioni illeggibili devono essere corrette;
 - il tubo o i componenti di refrigerazione devono essere installati in una posizione in cui è improbabile che possano essere esposti a sostanze che potrebbero corrodere i componenti contenenti il refrigerante, a meno che i componenti siano fabbricati con materiali intrinsecamente resistenti alla corrosione o siano opportunamente protetti da agenti corrosivi.
-

i. Verifiche ai dispositivi elettrici

Gli interventi di riparazione e manutenzione di componenti elettrici devono prevedere controlli di sicurezza iniziali e procedure di ispezione dei componenti.

In caso di guasto che possa compromettere la sicurezza, nessuna alimentazione elettrica deve essere collegata al circuito finché non venga adeguatamente riparato.

Se il guasto non può essere riparato immediatamente, ma è necessario continuare l'operazione, utilizzare una soluzione temporanea adeguata.

Tale soluzione deve essere segnalata al proprietario dell'impianto in modo da informare tutte le parti.

I controlli di sicurezza iniziali prevedono:

- lo scarico dei condensatori: questa operazione deve essere eseguita in modo sicuro per evitare la possibile formazione di scintille;
 - l'assenza di esposizione di componenti e cablaggi elettrici a tensioni durante la carica, la riparazione o la depurazione dell'impianto;
 - la continuità della messa a terra.
-

l. Interventi di riparazione dei componenti ermetici

- Durante gli interventi di riparazione dei componenti ermetici, tutte le linee di alimentazione elettrica devono essere scollegate dall'apparecchio in funzione prima dell'eventuale rimozione di coperture ermetiche, ecc.

Qualora fosse assolutamente necessario disporre di alimentazione elettrica per le apparecchiature durante la manutenzione, occorre posizionare un rilevatore di perdite costantemente attivo nel punto più critico per segnalare una situazione potenzialmente pericolosa.

- È necessario prestare particolare attenzione a quanto segue per garantire che, in caso di intervento sui componenti elettrici, l'alloggiamento non sia alterato in modo da influenzare il livello di protezione.

Ciò include danni ai cavi, numero eccessivo di connessioni, terminali non fabbricati in conformità alle specifiche originali, danni alle guarnizioni, scorretta installazione delle chiusure, ecc.

- Assicurarsi che gli apparecchi siano montati saldamente.
- Assicurarsi che le guarnizioni o i materiali di tenuta non siano deteriorati al punto da non poter essere più utilizzati per impedire l'ingresso di atmosfere infiammabili. I componenti di ricambio devono essere conformi alle specifiche del produttore.

【Selezione delle posizioni di installazione per l'unità interna】

- Da installare in una posizione tale che l'aria erogata dall'unità possa raggiungere ogni angolo della stanza;
- Per evitare di essere influenzati dall'aria esterna;
- Per evitare l'ostruzione dell'ingresso o dell'uscita dell'aria dell'unità;
- Per evitare troppo fumo o vapore d'olio;
- Per evitare la possibile generazione, l'afflusso, la permanenza o la fuoriuscita di gas infiammabili;
- Per evitare impianti ad alta frequenza (come saldatrici ad arco ad alta frequenza, ecc.);
- Evitare i luoghi in cui vengono frequentemente utilizzate soluzioni acide;
- Evitare i luoghi in cui vengono frequentemente utilizzati alcuni spruzzatori speciali (solfuri).
- Non installare sopra strumenti musicali, TV, computer ecc. elettrodomestici di valore.
- Non installare un dispositivo di allarme antincendio vicino all'uscita dell'aria dell'unità (durante il funzionamento, il dispositivo di allarme antincendio potrebbe essere attivato erroneamente dall'aria calda proveniente dall'unità).

- Assicurarsi di avere spazio sufficiente per l'installazione e la manutenzione.
- Per garantire la praticità d'uso e la sicurezza dell'installazione, si consiglia di lasciare spazio sufficiente tra l'unità e le pareti.

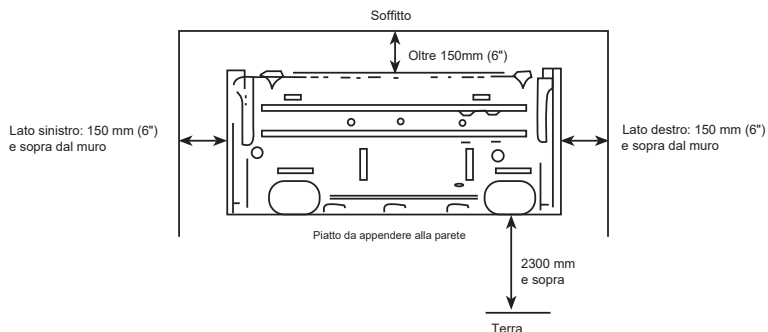

Attenzione: se ci sono alcuni dispositivi di funzione aggiuntivi da installare sull'aria condizionatore. Assicurarsi di aggiungere allo spazio di installazione i dispositivi di funzione.

- Limiti di altezza delle unità interne ed esterne.
- Il dislivello deve rispettare i requisiti indicati.
- Cercare di ridurre il più possibile la curvatura delle tubazioni per evitare possibili impatti negativi sulle prestazioni delle unità.

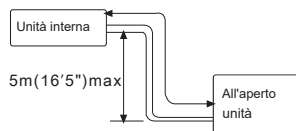

【Selezione delle posizioni di installazione per l'unità esterna】

- Installare l'unità esterna in luoghi che possano sopportare il carico del peso della macchina e non provochino forti vibrazioni e rumori;
- Installare l'unità in luoghi non esposti alla pioggia o alla luce solare diretta e in luoghi ben ventilati;
- I rumori generati dall'unità non influenzano i luoghi limitrofi;
- Non installare l'unità su un telaio non metallico;
- Non installare l'unità in luoghi in cui potrebbe verificarsi la generazione, l'afflusso, la permanenza o la fuoriuscita di gas infiammabili;
- Prestare attenzione allo scarico dell'acqua di condensa dalla piastra di base durante il funzionamento;
- Per evitare che l'uscita dell'aria sia rivolta direttamente controvento.

■ Requisiti di spazio dettagliati attorno all'unità esterna.

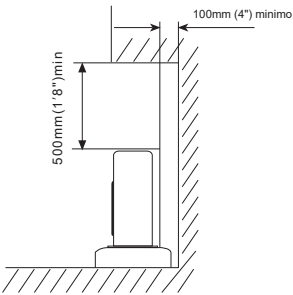
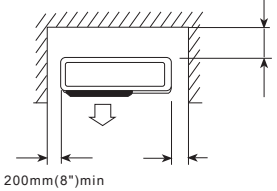
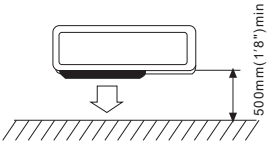
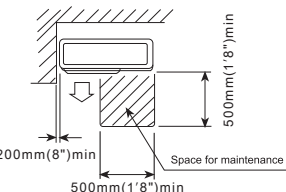
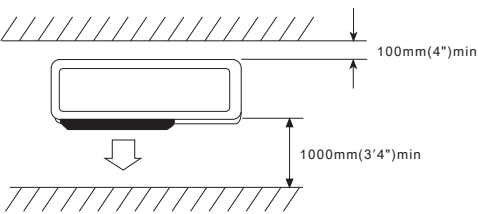
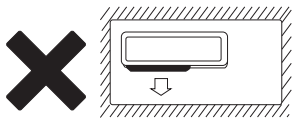
<p>1. Quando ci sono ostacoli sopra l'unità.</p>  <p>100mm (4") minimo</p> <p>500mm (18") min</p>	<p>2. Parte anteriore (uscita dell'aria)</p>  <p>200mm (8") min</p>	 <p>500mm (18") min</p> <p>Spazio per la manutenzione Come mostrato nella figura seguente. Mantenere lo spazio di manutenzione davanti all'unità.</p>  <p>200mm (8") min</p> <p>500mm (18") min</p> <p>Space for maintenance</p>
<p>4. Quando ci sono ostacoli nella parte anteriore e posteriore.</p>  <p>100mm (4") min</p> <p>1000mm (34") min</p>		<p>5. Quando ci sono ostacoli tutti attorno all'unità su quattro lati.</p> <p>Anche se il lato superiore è aperto, l'installazione non deve essere eseguita se sono presenti ostacoli tutt'intorno.</p>  <p>● Almeno due lati dovrebbero rimanere aperti.</p>

【 Dispositivo di installazione dell'unità interna 】

Le tubazioni possono essere collegate nelle direzioni come indicato nella Fig.1.

1. Installazione della piastra di montaggio a parete

Fissare saldamente la piastra di montaggio a parete alla parete con viti. Assicurarsi del livellamento della piastra. Una piastra di montaggio a parete inclinata potrebbe compromettere lo scarico regolare dell'acqua di condensa.

2. Praticare dei fori sul muro

Praticare dei fori leggermente al di sotto della piastra di montaggio a parete, con un diametro del foro di 65 mm (2-3/5") e il bordo esterno del foro più in basso di 5-10 mm (1/5-2/5") (Fig. 2) in modo che l'acqua di condensa possa defluire senza problemi.

Tagliare il tubo di attraversamento della parete alla lunghezza adeguata in base allo spessore della parete (3-5

mm (1/10-1/5") più lungo dello spessore della parete) e inserire il tubo come indicato nella Fig. 2.

3. Installazione del tubo di scarico

Installare le tubazioni dell'unità interna in base alla direzione dei fori nel muro. Avvolgere strettamente il tubo di scarico e le tubazioni con del nastro adesivo. Assicurarsi che il tubo di scarico sia sotto le tubazioni. (Fig.3)

(Quando il tubo di scarico attraversa l'interno della stanza, potrebbe formarsi della condensa sulle sue superfici se l'umidità è molto elevata).

4. Installazione dell'unità interna

Passare i cavi di collegamento, le tubazioni di collegamento e il tubo di scarico attraverso il foro nel muro. Appendere l'unità interna ai ganci nella parte superiore della piastra di montaggio a parete in modo che i ganci nella parte inferiore dell'unità interna corrispondano ai ganci della piastra di fissaggio a parete. (Fig.4)

Fig.1

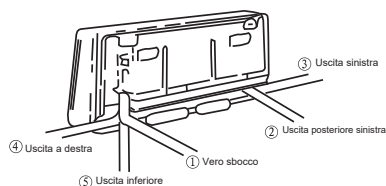

Fig.2

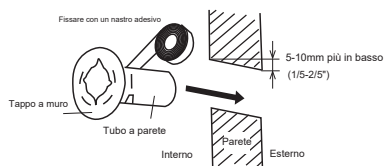

Fig.3

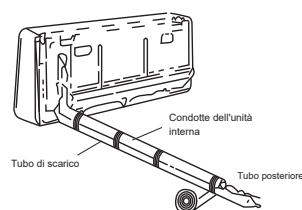
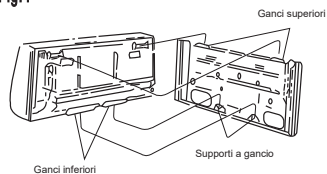
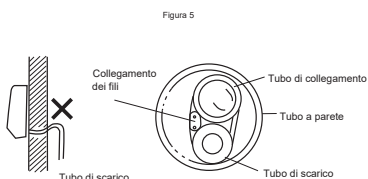

Fig.4



Ispezioni:

- Controllare se i ganci in alto e in basso sono saldamente fissati.
- Controllare se la posizione dell'unità master è correttamente livellata.
- Il tubo di scarico non deve curvarsi verso l'alto (Fig.5).
- Il tubo di scarico deve trovarsi nella parte inferiore dei tubi a parete (Fig. 5).



【 Installazione dell'unità esterna 】

- Cercare di spedire il prodotto al luogo di installazione nella sua confezione originale.
- Poiché il baricentro dell'unità non si trova nel centro di installazione, occorre prestare particolare attenzione quando si utilizzano cavi di sollevamento per sollevarla.
- Durante la spedizione, l'unità esterna non deve essere inclinata oltre i 45 gradi (non riporre l'unità in posizione orizzontale).
- Utilizzare bulloni ad espansione per fissare i supporti di montaggio alla parete.
- Utilizzare bulloni e dadi per fissare saldamente l'unità esterna sui supporti e mantenerla allo stesso livello.
- Se l'unità viene installata sulla parete o sul tetto, i supporti devono essere fissati saldamente per resistere a terremoti o forti venti.

Dimensioni per installazioni di unità parallele

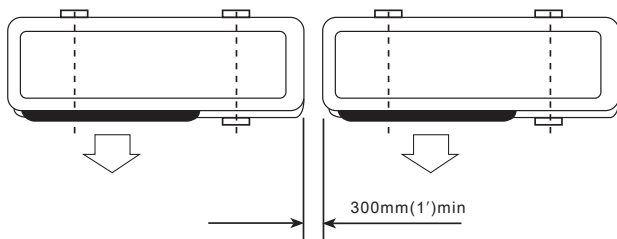

【 Collegamento delle tubazioni e spurgo dell'aria 】

- Le seguenti procedure ordinarie di collegamento delle tubazioni e di spurgo dell'aria sono adatte solo ai modelli senza attacco rapido.

■ Collegamento tubazioni

Non devono entrare polvere, corpi estranei, aria o umidità nel sistema di condizionamento dell'aria. Prestare la massima attenzione quando si esegue il collegamento della tubazione per l'unità esterna. Cercare di evitare il più possibile curve ripetute, altrimenti potrebbero verificarsi indurimento o crepe nei tubi di rame. Quando si esegue il collegamento della tubazione, utilizzare chiavi adatte per garantire la coppia appropriata (fare riferimento alla seguente Tabella delle coppie 1). Una coppia eccessiva potrebbe danneggiare i giunti, mentre una coppia troppo bassa potrebbe causare perdite.

Table 1 Coppia di serraggio da utilizzare

Diametro esterno tubo di rame	Coppia di serraggio	Coppia di serraggio rinforzata
Ø 6.35mm(3/8")	160kgf.cm(63kgf.inch)	200kgf.cm(79kgf.inch)
Ø 9.52mm(3/8")	300kgf.cm(118kgf.inch)	350kgf.cm(138kgf.inch)
Ø 12.7mm(1/2")	500kgf.cm(197kgf.inch)	550kgf.cm(216kgf.inch)
Ø 15.88mm(5/8")	750kgf.cm(295kgf.inch)	800kgf.cm(315kgf.inch)
Ø 19.05mm(3/4")	1200kgf.cm(472kgf.inch)	1400kgf.cm(551kgf.inch)

■ Spurgo dell'aria con pompa a vuoto

1. Controllare che i collegamenti delle tubazioni siano stati eseguiti correttamente collegato, rimuovere il tappo della porta di carica e collegare il manometro e la pompa per vuoto alla valvola di carica tramite i tubi di servizio come mostrato nella Fig.6.
2. Aprire la valvola del lato di bassa pressione, quindi azionare la pompa per vuoto. Aspirare l'unità interna e i tubi di collegamento finché la pressione al loro interno non scende al di sotto di 1,5 mmHG (il tempo di funzionamento per l'aspirazione è di circa 10 minuti). Quando si raggiunge il vuoto desiderato, chiudere la valvola della bassa pressione e arrestare la pompa per vuoto.
3. Scollegare i tubi di servizio e montare il tappo sul valvola di carica.
4. Rimuovere i tappi e aprire completamente i rubinetti delle valvole a 2 e 3 vie con una chiave apposita.
5. Serrare i tappi delle 2 vie e delle 3 vie applicando la coppia indicata nella Tabella 1.

Suggerimenti:

Utilizzare la pompa per vuoto speciale per refrigerante R32.
 Utilizzare utensili per R32 (come il collettore di misurazione, il tubo di carica o l'adattatore per pompa a vuoto).

■ Aggiunta refrigerante

Il refrigerante deve essere aggiunto se la tubazione misura più di 5 metri (16'5") di lunghezza. Questa operazione può essere eseguita solo da un tecnico professionista, per la quantità aggiuntiva, vedere la tabella 2 di seguito.

Tabella 2

(Modello R32) Quantità aggiuntiva di refrigerante	
Diametro tubo liquido 6,35 (1/4")	Diametro tubo liquido 9,52 (3/8")
(lunghezza tubazione-5)mx 15g o (lunghezza tubazione-16) piedi x 0,15 once	(lunghezza tubazione-5)mx 30g o (lunghezza tubazione-16)ft x 03oz

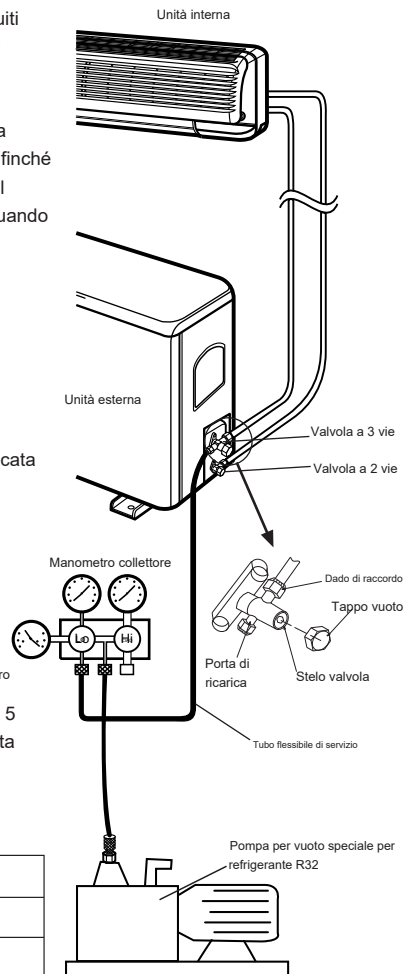

Fig.6

■ Ispezione perdite di gas

Dopo aver effettuato il collegamento della tubazione, utilizzare un dispositivo di ispezione delle perdite o del sapone per verificare attentamente se ci sono perdite nei giunti. Questo è un passaggio importante per garantire la qualità dell'installazione. In caso di perdite di gas refrigerante, ventilare immediatamente l'area. Non toccare mai direttamente eventuali perdite accidentali di refrigerante. Ciò potrebbe causare gravi ferite causate da congelamento.

【 Collegamento delle tubazioni 】

● Se si acquista la macchina per il modello con attacco rapido di tipo split, adottare le seguenti procedure di collegamento delle tubazioni:

1. Rimuovere i cappucci antipolvere dalle unità interna ed esterna e dal tubo di collegamento.
2. Allineare il giunto del tubo di collegamento con il giunto conico interno ed esterno corretto superfici, stringere manualmente il dado di collegamento. Quindi, fissarlo con una chiave come mostrato in Fig.7, applicando la coppia di cui sopra Tabella 1.

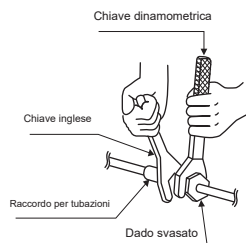
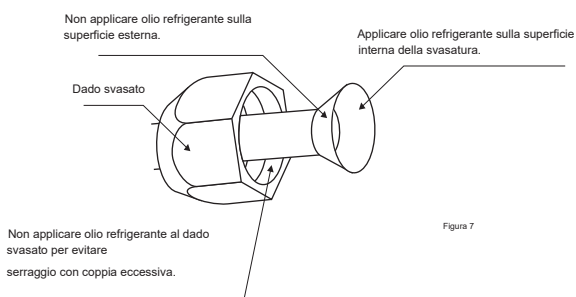

Suggerimenti:

La campana del tubo di collegamento non può essere riutilizzata e la bocca della campana deve essere sostituita dopo lo smontaggio.

3. Rimuovere i due cappucci
4. Aprire le valvole di alta e bassa pressione con una chiave a bussola, quindi serrare i due cappucci della valvola dell'unità esterna (Fig.8).
5. Infine, avvolgere il cotone isolante attorno le giunzioni delle unità interne ed esterne.

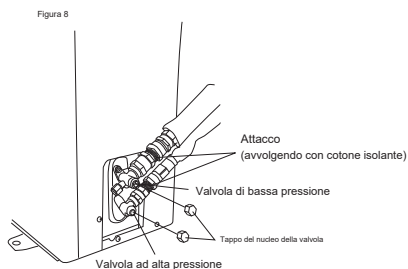

【 Collegamento del cavo di alimentazione 】

1. Rimuovere il cassetto dell'unità esterna.
2. Giunto non rapido: collegare i cavi di alimentazione e controllare i cavi esterni abbinati seguendo lo schema elettrico, assicurandosi che il collegamento sia saldamente fissato (Fig.9.)
3. Utilizzare una piastra a pressione per fissare saldamente i fili e reinstallare il cassetto.
4. Passaggi facoltativi: in alcuni modelli di raffreddamento e riscaldamento, è necessario collegare il connettore del cavo interno con il connettore del cavo della sonda esterna per lo sbrinamento, vedere Fig.10



Figura 10

Nota: non collegare i fili in modo errato, altrimenti si verificheranno malfunzionamenti elettrici e persino danni alle unità. L'apparecchio deve essere installato in conformità con la normativa nazionale sui cablaggi. Se il cavo di alimentazione è danneggiato, deve essere sostituito dal produttore o dal suo agente di assistenza o da una persona qualificata in modo simile per evitare pericoli. La spina deve essere accessibile dopo l'installazione dell'apparecchio. Se il modello non ha una spina, un interruttore con una separazione dei contatti di almeno 3 mm in tutti i poli deve essere aggiunto al cablaggio fisso.

【 Ritocchi finali 】

- Avvolgere strettamente le condutture con nastri.
- Fissare le tubazioni con delle fascette.
- Riempire gli spazi lasciati dal foro della tubazione e dal foro nel muro per impedire l'ingresso dell'acqua piovana.

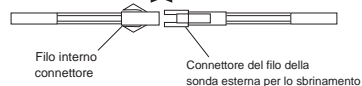
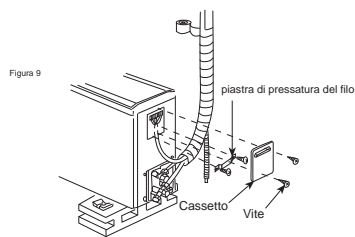
【 Prova in esecuzione 】

- Collegare alla fonte di alimentazione, verificare che i tasti di selezione delle funzioni sul telecomando funzionino correttamente.
- Controllare che le impostazioni della temperatura ambiente e del timer funzionino correttamente.
- Controllare che lo scarico sia libero.
- Controllare se si verificano rumori o vibrazioni anomale durante il funzionamento.
- Controllare se ci sono perdite di refrigerante.

【 L'unità è installata correttamente? 】

■ Posizione di installazione adatta

- Non c'è nulla che impedisca la ventilazione o ne ostruisca il funzionamento davanti all'unità interna?
- Non installare l'unità nei seguenti luoghi:
Potrebbero verificarsi perdite di gas infiammabili.
- Nel caso in cui l'unità venga utilizzata in luoghi in cui vengono generati gas velenosi o afosi (zone costiere esposte alle brezze marine), la corrosione potrebbe causare malfunzionamenti. Consultare il distributore.
- Il condizionatore d'aria e il telecomando devono essere posizionati a una distanza di almeno 1 m (39-3/4") da un televisore o da una radio.
- Scaricare l'acqua deumidificata dall'unità interna in un luogo ben drenato.

■ Prestare attenzione al rumore durante il funzionamento

- Quando si installa l'unità, scegliere un luogo che possa sostenere bene il peso dell'unità e non aumenti il rumore o le vibrazioni di funzionamento. Soprattutto dove c'è la possibilità che le vibrazioni vengano trasmesse alla casa, fissare l'unità inserendo cuscinetti antivibrazioni tra l'unità e i raccordi.
- Gli oggetti lasciati vicino all'uscita e all'ingresso dell'unità esterna causano malfunzionamenti o aumento del rumore di funzionamento.
- Non lasciare ostacoli vicino all'uscita e all'ingresso.
- Se durante il funzionamento si avvertono rumori anomali, consultare il distributore.

■ Ispezione e manutenzione

- A seconda delle condizioni di servizio e dell'ambiente operativo, l'interno del condizionatore d'aria si sporcherà in modo variabile (da 3 a 5 anni), con conseguente riduzione delle prestazioni operative. Oltre alla normale pulizia, si consigliano ispezione e manutenzione
- Per quanto riguarda l'ispezione e la manutenzione, consultare il proprio rivenditore o uno degli uffici commerciali delle società concessionarie. (In questo caso è previsto il pagamento di un costo di servizio.)
- Si consiglia di effettuare l'ispezione e la manutenzione fuori stagione.

【 Funzioni di autodiagnosi 】

La nostra azienda fornisce servizi attenti ai clienti: i condizionatori d'aria sono dotati di un sistema di autodiagnosi per visualizzare le informazioni delle unità.

Informazioni di diagnosi	Codice diagnosi	Codice di diagnosi digitale
Indicazione di sbrinamento	Sfarfallio 1 volta/1s	Indicato con "dF" o icona Riscaldamento flash
Antivento freddo	Sfarfallio 1 volta/1s	Immagine del motore della ventola non in funzione
Guasto del sensore della temperatura ambiente	Sfarfallio 1 volta/8s	E2
Temperatura della bobina sensore	Lampeggia 2 volte/8s	E3
Guasto di feedback esterno	Lampeggia 7 volte/8s	E7
Guasti al sensore di temperatura unità esterna	Lampeggia 4 volte/8s	E1
(EEPROM) guasti di comunicazione	Lampeggia 6 volte/8s	E6

【 Tabella di visualizzazione degli errori per l'unità interna 】

La nostra azienda fornisce servizi attenti ai clienti: i condizionatori d'aria sono dotati di un sistema di autodiagnosi per visualizzare le informazioni delle unità.

Tipo di malfunzionamento	Stato del display dell'unità interna		
	Codice	LED	
		Frequenza di lampeggio della luce	Frequenza di lampeggio della lampada di temporizzazione
Errori di comunicazione tra le unità interna ed esterna	F1	1	Acceso
Guasto del sensore della temperatura ambiente interna	F2	2	Acceso
Guasto del sensore di temperatura della serpentina interna (Include: ingresso, centro del tubo, uscita)	F3	3	Acceso
Guasto della ventola interna	F4	4	Acceso
Guasto del modulo esterno	F5	5	Acceso
Guasto del sensore della temperatura ambiente esterna	F6	6	Acceso
Guasto al sensore di temperatura della serpentina esterna	F7	7	Acceso
Guasto al sensore della temperatura di aspirazione del compressore	F8	8	Acceso
Guasto al sensore della temperatura di scarico del compressore	F9	9	Acceso
Guasto dell'induttore di corrente o tensione	FA	10	Acceso
Guasto anomalo del compressore	FC	11	Acceso
Mancanza di fase di alimentazione o errore di sequenza fasi	FD	12	Acceso
Guasto al motore CC esterno	FH	16	Acceso

Nota: le informazioni di autocontrollo di cui sopra sono comunemente applicabili alla maggior parte dei nostri condizionatori d'aria, ma alcune sono speciali; è possibile fare riferimento al Manuale dell'utente per informazioni o contattare il rivenditore o il personale di manutenzione autorizzato per assistenza.

0.3 - ADVERTENCIAS GENERALES

CUANDO SE UTILIZAN APARATOS ELÉCTRICOS, PARA REDUCIR EL RIESGO DE INCENDIO, DE DESCARGAS ELÉCTRICAS Y DE PROVOCAR DAÑOS A PERSONAS, ES NECESARIO TOMAR SIEMPRE LAS MEDIDAS DE SEGURIDAD ADECUADAS Y TENER EN CUENTA LOS SIGUIENTES CONSEJOS:



1. Documento reservado según la ley con prohibición de reproducción o transmisión a terceros sin la expresa autorización de la empresa OLIMPIA SPLENDID.
Las máquinas pueden ser actualizadas y por lo tanto presentar detalles distintos respecto a aquellos representados, sin constituir por ello, perjuicio para los textos contenidos en el presente manual.
2. Leer atentamente el presente manual antes de realizar cualquier tipo de operación (instalación, mantenimiento, uso) y abstenerse escrupulosamente a todo lo que se encuentra descrito en cada uno de los capítulos.
3. Dé a conocer las presentes instrucciones a todo el personal que participe en el transporte y la instalación de la máquina.
4. LA EMPRESA CONSTRUCTORA NO ASUME NINGUNA RESPONSABILIDAD POR DAÑOS EN PERSONAS O COSAS QUE DERIVEN DE LA FALTA DE OBSERVACIÓN DE LAS NORMAS CONTENIDAS EN EL PRESENTE MANUAL.
5. La empresa constructora se reserva el derecho de aportar modificaciones en cualquier momento en los propios modelos, manteniendo, sin embargo, las características esenciales descritas en el presente manual.



6. La instalación y el mantenimiento de equipos para la climatización como el presente, podrían resultar peligrosos ya que en el interior de dichos equipos se hayan presentes un gas refrigerante bajo presión y componentes eléctricos bajo tensión. Por lo tanto la instalación, la primera puesta en marcha y las sucesivas fases de mantenimiento tienen que ser realizadas exclusivamente por personal autorizado y cualificado.
7. Si las instalaciones son llevadas a cabo sin respetar las advertencias indicadas en el presente manual y la utilización no observa los límites de temperatura prescritos decae automáticamente la garantía.
8. El ordinario mantenimiento de los filtros y la limpieza general externa pueden ser realizadas incluso por el usuario, ya que no comportan operaciones dificultosas o peligrosas.
9. Durante el montaje, y en cada operación de mantenimiento, es necesario observar las precauciones citadas en el presente manual, y en las etiquetas colocadas en el interior de los equipos, así como adoptar todo tipo de precaución sugerida por el sentido común y por las Normativas de Seguridad vigentes en el lugar de instalación.
10. Efectúe las operaciones de instalación y mantenimiento utilizando equipos adecuados para gas inflamable.



11. Es necesario llevar puestos guantes y gafas de protección para realizar intervenciones en la parte refrigerante de los equipos.



12. Los climatizadores NO DEBEN ser instalados en ambientes con presencia de gas inflamables, gas explosivos, en ambientes muy húmedos (lavanderías, invernaderos, etc.), o en locales donde se encuentren otras maquinarias que generen una fuerte fuente de calor.



13. En caso de sustitución de componentes utilizar exclusivamente repuestos originales OLIMPIA SPLENDID.

















14. **IMPORTANTE!**
Para prevenir el riesgo de fulguración es indispensable desconectar el interruptor general antes de efectuar conexiones eléctricas y llevar a cabo las operaciones de mantenimiento en los equipos.



15. Los rayos, los automóviles cercanos y los teléfonos móviles pueden causar un mal funcionamiento de las unidades. Si esto sucede, desconéctelas durante algunos segundos y, luego, reencienda el acondicionador.



16. En los días de lluvia se recomienda desconectar la alimentación eléctrica para evitar daños provocados por rayos.

-  17. Si la unidad no se utiliza por un período prolongado o si no hay nadie en la habitación climatizada, se recomienda desconectar la alimentación eléctrica para evitar accidentes.
-  18. No utilice detergentes líquidos o corrosivos para limpiar la unidad ni pulverice agua u otros líquidos en ella, ya que estos productos pueden dañar los componentes de plástico o, incluso, provocar descargas eléctricas.
-  19. No moje la unidad interior ni el mando a distancia. Podrían producirse cortocircuitos o incendios.
-  20. Si observa algo extraño durante el funcionamiento (como ruido inusual, mal olor, humo, aumento anómalo de la temperatura, dispersiones eléctricas, etc.), desconecte inmediatamente la alimentación eléctrica.
Contacte con el distribuidor local.
21. No deje el acondicionador en funcionamiento por períodos prolongados si la humedad es elevada y hay puertas o ventanas abiertas.
La humedad podría condensarse y mojar o dañar los muebles.
-  22. No conecte ni desconecte la clavija de alimentación durante el funcionamiento. Riesgo de incendio o descargas eléctricas.
-  23. No toque el aparato con las manos mojadas cuando está en funcionamiento. Riesgo de incendio o descargas eléctricas.
-  24. No coloque el calentador u otros aparatos cerca del cable de alimentación. Riesgo de incendio o descargas eléctricas.
-  25. Preste atención a que el agua no entre en contacto con partes eléctricas. Riesgo de incendio, averías del aparato o descargas eléctricas.
-  26. No abra la rejilla de entrada de aire cuando el aparato esté funcionando. Riesgo de heridas, descargas eléctricas o daños en el aparato.
-  27. No bloquee la entrada ni la salida del flujo de aire; se puede dañar el aparato.
-  28. No introduzca los dedos u otros objetos en la entrada o en la salida del aire cuando el aparato está en funcionamiento.
Hay partes afiladas y en movimiento que pueden provocar heridas.
29. No beba el agua que sale del aparato.
No es higiénico y podría provocar serios problemas de salud.
-  30. Si hay pérdidas de gas de otros aparatos, ventile bien la habitación antes de encender el acondicionador.
31. No desmonte ni realice modificaciones en el aparato.
32. Si el aparato se utiliza junto a una estufa, etc., ventile bien el ambiente.
33. No use el aparato para fines diferentes del previsto.
34. Las personas que trabajan o intervienen en un circuito de refrigeración deben poseer un certificado adecuado, expedido por un organismo de evaluación acreditado; este certificado sirve para demostrar que los técnicos disponen de los conocimientos necesarios para manipular de forma segura los refrigerantes y debe ser expedido de conformidad con las especificaciones de evaluación reconocidas por las asociaciones del sector.
35. No libere el gas R32 en la atmósfera: el R32 es un gas fluorado de efecto invernadero con un potencial de calentamiento global (GWP) = 675.
-  36. Los aparatos descritos en este manual cumplen con las Directivas Europeas aplicables y sus posibles actualizaciones posteriores.
-  37. El aparato contiene gas inflamable A2L.
Para la correcta modalidad de instalación, consulte el apartado “2.1”.

0.4 - NOTAS SOBRE LOS GASES FLUORADOS



- Este aparato de climatización contiene gases fluorados. Para información específica sobre el tipo y sobre la cantidad de gas, consulte la placa de datos aplicada en la unidad.
- Las operaciones de instalación, asistencia, mantenimiento y reparación del aparato deben ser efectuadas por un técnico certificado.
- Las operaciones de desmontaje y reciclaje del producto tienen que ser efectuadas por personal técnico certificado.
- Si en la instalación se ha montado un dispositivo de detección de pérdidas, es necesario controlar que no haya pérdidas al menos cada 12 meses.
- Si se controla que no haya pérdidas en la unidad, se aconseja mantener un registro detallado con todas las inspecciones.

0.5 - USO PREVISTO

- El climatizador tienen que ser utilizado exclusivamente para producir aire caliente o frío (a elección) con el único objetivo de hacer que la temperatura en el ambiente sea confortable.
- Un uso impropio de los equipamientos (externo e interno) con eventuales daños causados en personas, cosas o animales libran a la empresa OLIMPIA SPLENDID de toda responsabilidad.

0.6 - ZONAS DE RIESGO

- Los climatizadores no se deben instalar en ambientes con gases inflamables o explosivos ni en lugares muy húmedos (lavanderías, invernaderos, etc.); tampoco deben instalarse en locales donde haya otras máquinas que sean una fuerte fuente de calor ni cerca de una fuente de agua salada o sulfurosa.



- **NO** use gases, gasolina u otros líquidos inflamables cerca del climatizador.
- El climatizador no posee un ventilador para introducir aire fresco procedente del exterior dentro del local; por eso, hay que ventilarlo abriendo las puertas y las ventanas.



- Instale siempre un interruptor automático y utilice un circuito de alimentación exclusivo.



Este aparato debe utilizarse únicamente según las especificaciones indicadas en el presente manual. Un uso diferente del especificado puede comportar graves accidentes. **EL FABRICANTE DECLINA TODA RESPONSABILIDAD POR CUALQUIER DAÑO PERSONAL O MATERIAL OCASIONADO POR EL INCUMPLIMIENTO DE LAS NORMAS ILUSTRADAS EN ESTE MANUAL.**

2.2 - CONTROLES QUE SE DEBEN EFECTUAR ANTES DE LA INSTALACIÓN

a. Controles en el área

Antes de empezar a trabajar en instalaciones que contienen refrigerantes inflamables, es necesario efectuar controles de seguridad para reducir al mínimo el riesgo de ignición. Para reparar una instalación de refrigeración, hay que respetar siempre las siguientes precauciones.

b. Procedimiento de trabajo

Trabaje siempre según un procedimiento controlado, adecuado para reducir al mínimo los riesgos debidos a la presencia de gas inflamable o vapor durante las intervenciones.

c. Área de trabajo general

Todo el personal de mantenimiento y quienes trabajen en el local deben recibir formación sobre la naturaleza del trabajo que van a realizar. Evite trabajar en espacios angostos.

La zona alrededor del área de trabajo tiene que estar seccionada.

Garantice que las condiciones dentro del área sean seguras comprobando el material inflamable.

d. Control de la presencia de refrigerante

El área se debe controlar con un detector de refrigerante específico antes, durante y después de la realización del trabajo de manera que se garantice que el técnico esté informado sobre la presencia de atmósferas potencialmente inflamables.

Compruebe que el equipo de detección de pérdidas utilizado sea adecuado al uso con refrigerantes inflamables, es decir, que no provoque chispas, esté adecuadamente sellado o sea intrínsecamente seguro.

e. Presencia de extintores

Si se deben efectuar trabajos a altas temperaturas en la instalación de refrigeración o en sus componentes, es necesario preparar un adecuado sistema antiincendios.

Coloque extintores de CO₂ o polvo seco cerca del área de carga.

f. Ninguna fuente de ignición

Para evitar riesgos de incendio o explosión, se prohíbe que cualquier persona que trabaje en instalaciones de refrigeración y esté expuesta al contacto con tubos que contienen o contenían refrigerante inflamable utilice fuentes de ignición.

Cualquier fuente de ignición, como el humo de cigarrillos, se tiene que mantener a una cierta distancia del lugar de instalación, reparación, desmontaje o eliminación, ya que existe el riesgo de que se produzca una pérdida de líquido refrigerante alrededor de la unidad. Antes de efectuar cualquier trabajo, hay que controlar el área alrededor del aparato para asegurarse de que no haya sustancias inflamables ni riesgos de ignición. Se deben colocar señales de PROHIBIDO FUMAR.

g. Área ventilada

Asegúrese de que el área esté abierta o debidamente ventilada antes de trabajar en la instalación

o realizar cualquier operación a altas temperaturas.
Asegure una ventilación constante mientras se realizan las operaciones.
La ventilación debe eliminar de forma segura el refrigerante liberado y, si es posible, expulsarlo al exterior.

h. Controles en la instalación de refrigeración

Los componentes eléctricos, si se modifican, deben ser adecuados para su objetivo y conformes con las debidas especificaciones.

Siempre hay que seguir las directrices del fabricante sobre el mantenimiento y la asistencia técnica. En caso de duda, póngase en contacto con el servicio de asistencia técnica del fabricante. Las instalaciones que utilizan refrigerantes inflamables se tienen que someter a los siguientes controles:

- la dimensión de la carga debe ser conforme a la de la cámara en la que se han instalado los componentes que contienen el refrigerante;
- los equipos y las salidas de ventilación deben funcionar adecuadamente y no estar obstruidas;
- si se está usando un circuito de refrigeración indirecto, es necesario controlar la presencia de refrigerante en el circuito secundario; la marca colocada en los equipos debe seguir siendo visible y legible;
- las marcas y señales ilegibles se tienen que corregir;
- el tubo o los componentes de refrigeración se tienen que instalar en una posición en la que no se encuentren expuestos a sustancias que puedan corroer los componentes que contienen refrigerante, salvo si son componentes fabricados con materiales especiales, resistentes a la corrosión, o se han protegido adecuadamente contra agentes corrosivos.

i. Controles en los dispositivos eléctricos

Las intervenciones de reparación y mantenimiento de los componentes eléctricos deben prever controles de seguridad iniciales y procedimientos de inspección de los componentes.

En caso de que se produzca una avería que pueda afectar la seguridad, no se tiene que conectar ninguna alimentación eléctrica al circuito hasta que se repare.

Si la avería no se puede reparar inmediatamente, pero es necesario continuar la operación, utilizar una solución temporal adecuada.

Dicha solución se debe indicar al propietario de la instalación para que informe a todos los implicados. Los controles de seguridad iniciales prevén:

- la descarga de los condensadores: esta operación se debe efectuar de forma segura para evitar la posible formación de chispas;
- la comprobación de que los componentes y cableados eléctricos no estén bajo tensión durante la carga, reparación o depuración de la instalación;
- la comprobación de la continuidad de la puesta a tierra.

l. Intervenciones de reparación de los componentes herméticos

- Durante las intervenciones de reparación de los componentes herméticos, todas las líneas de alimentación eléctrica tienen que desconectarse del aparato en funcionamiento antes de quitar las coberturas herméticas, etc.

Si es absolutamente necesario disponer de alimentación eléctrica para los aparatos durante el mantenimiento, se debe colocar un detector de pérdidas siempre activo en el punto más crítico para señalar cualquier situación potencialmente peligrosa.

- Es necesario prestar mucha atención a cuanto sigue para garantizar que, en caso de intervención en los componentes eléctricos, el alojamiento no se altere y afecte el nivel de protección.

Esto incluye daños a los cables, número excesivo de conexiones, terminales no fabricados en conformidad con las especificaciones originales, daños a las juntas, instalación incorrecta de los cierres, etc.

- Compruebe que los aparatos queden montados de forma segura.
- Compruebe que las juntas o los materiales de retén no estén deteriorados hasta el punto de que no se puedan seguir utilizando para impedir la entrada de atmósferas inflamables. Los componentes de recambio deben ser conformes con las especificaciones del fabricante.

【Selección de posiciones de instalación para la unidad interior】

- Para ser instalado en una posición donde el aire entregado por la unidad pueda llegar a todos los rincones de la habitación;
- Para evitar que se vea afectado por el aire exterior;
- Para evitar la obstrucción de la entrada o salida de aire de la unidad;
- Para evitar la presencia de humo de aceite o vapor en exceso;
- Para evitar la posible generación, ingreso, permanencia o fuga de gases inflamables;
- Para evitar áreas con equipos de alta frecuencia (como soldadores de arco de alta frecuencia, etc.);
- Para evitar lugares donde se utilizan frecuentemente soluciones ácidas;
- Para evitar lugares donde se emplean con frecuencia ciertos pulverizadores especiales (sulfatos);
- No instalar sobre instrumentos musicales, televisores, computadoras u otros electrodomésticos valiosos.
- No instalar un dispositivo de alarma de incendio cerca de la salida de aire de la unidad (durante su funcionamiento, el dispositivo de alarma contra incendios podría ser activado erróneamente por el aire caliente de la unidad).

■ Asegúrate de que hay espacio suficiente para la instalación y el mantenimiento.

- Para tener en cuenta la comodidad de funcionamiento y la seguridad en la instalación, se recomienda garantizar un espacio suficiente entre la unidad y las paredes.

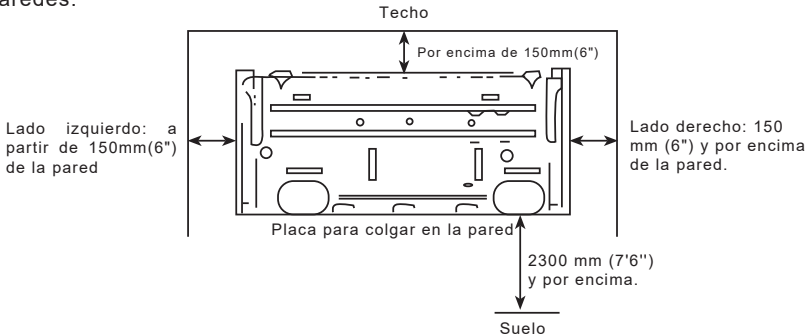

Atención: Si hay dispositivos adicionales que se deben instalar en el aire acondicionado, asegúrese de agregar el espacio necesario para los dispositivos funcionales en el área de instalación.

■ Límites de altura de las unidades interiores y exteriores

- Tanto la unidad interior como la unidad exterior pueden estar a mayor altura, pero la diferencia de altura debe cumplir con los requisitos establecidos.
- Intente reducir al máximo la curvatura de la línea de tubería para evitar posibles impactos negativos en el rendimiento de las unidades.

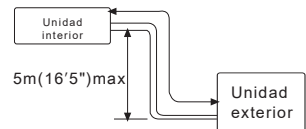

Selección de posiciones de instalación para la unidad exterior

- Instalar la unidad exterior en lugares que puedan soportar el peso de la máquina y que no causen grandes vibraciones ni ruidos;
- Instalar la unidad en lugares que no estén expuestos a la lluvia o a la luz solar directa, y en lugares con buena ventilación;
- Los ruidos generados por la unidad no deben afectar a los lugares vecinos;
- No instalar la unidad sobre un marco no metálico;
- No instalar la unidad en lugares donde pueda ocurrir la generación, ingreso, permanencia o fuga de gases inflamables;
- Prestar atención al drenaje del agua condensada desde la placa base durante el funcionamiento;
- Evitar que la salida de aire esté directamente frente al viento.

Requisitos detallados de espacio alrededor de la unidad exterior

1. Cuando haya obstáculos encima de la unidad.

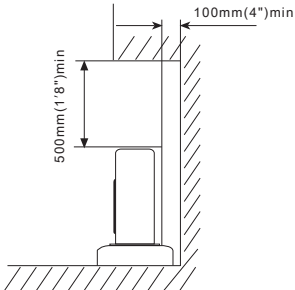

2. Cuando el frente (salida de aire) esté abierto.

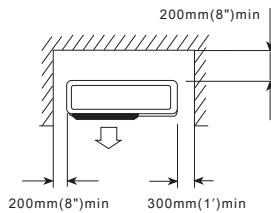

3. Cuando haya obstáculos solo en el frente (salida de aire).

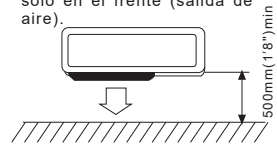

Espacio para mantenimiento
Mostrado en la siguiente figura. Mantenga el espacio de mantenimiento frente a la unidad.

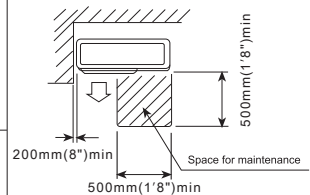

4. Cuando haya obstáculos en los lados frontal y posterior.

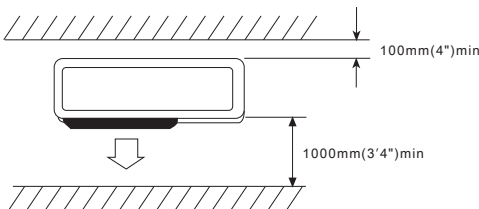

5. Cuando haya obstáculos alrededor de la unidad en los cuatro lados. Aunque la parte superior esté libre, no se debe realizar la instalación si hay obstáculos en todos los lados.

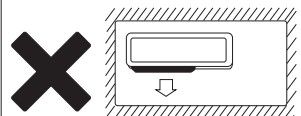

- Se deben dejar al menos dos lados abiertos.

【 Fijación de instalación de la unidad interior 】

Las tuberías se pueden conectar en las direcciones de ①, ②, ③, ④ y ⑤ como se indica en la Fig. 1. Cuando las tuberías se conecten en las direcciones de ③, ④ y ⑤, se debe abrir una ranura para las tuberías en el lugar adecuado de la base.

1. Instalación de la placa de montaje en la pared

Fije firmemente la placa de montaje en la pared con tornillos. Asegúrese de que la placa esté nivelada. Una placa de montaje inclinada podría poner en riesgo el drenaje adecuado del agua condensada.

2. Perforación de agujeros en la pared

Perfore agujeros ligeramente por debajo de la placa de montaje en la pared, con un diámetro de agujero de 65 mm (2-3/5") y el borde exterior del agujero 5-10 mm (1/5-2/5") más bajo (Fig. 2) para que el agua condensada pueda fluir sin problemas. Corte el tubo de penetración de la pared a la longitud adecuada según el grosor de la pared (3-5 mm (1/10-1/5") más largo que el grosor de la pared) e inserte el tubo como se indica en la Fig. 2.

3. Instalación de la tubería de drenaje

Instale las tuberías de la unidad interior de acuerdo con la dirección de los agujeros de la pared. Envuelva firmemente la tubería de drenaje y las tuberías con cinta. Asegúrese de que la tubería de drenaje esté debajo de las tuberías (Fig. 3).

(Cuando la tubería de drenaje pase por el interior de la habitación, puede que se forme algo de agua condensada en su superficie si la humedad es muy alta).

4. Instalación de la unidad interior

Pase los cables de conexión, las tuberías de conexión y la tubería de drenaje a través del agujero en la pared. Coloque la unidad interior en los ganchos en la parte superior de la placa de montaje de la pared de manera que los ganchos en la parte inferior de la unidad interior coincidan con los ganchos de la placa de montaje en la pared (Fig. 4).

Fig.1

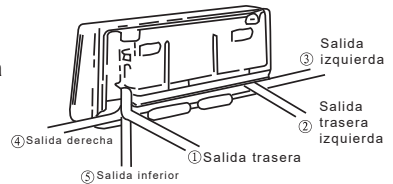

Fig.2

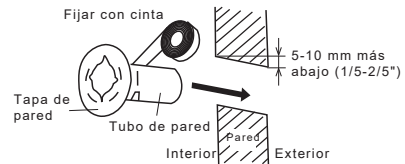

Fig.3

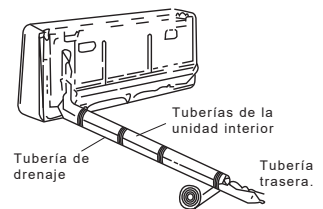
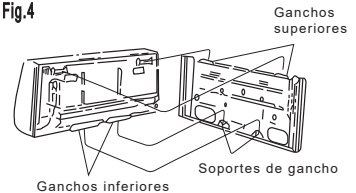
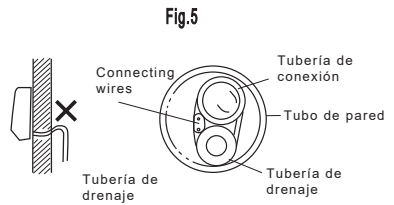

Fig.4



Inspecciones:

- a. Verificar si los ganchos en la parte superior e inferior están firmemente fijados.
- b. Verificar si la posición de la unidad principal está debidamente nivelada.
- c. La tubería de drenaje no debe curvarse hacia arriba (Fig. 5).
- d. La tubería de drenaje debe estar en la parte inferior de las tuberías de pared (Fig. 5).



【 Fijación de instalación de la unidad exterior 】

- Intente enviar el producto al lugar de instalación en su paquete original.
- Dado que el centro de gravedad de la unidad no está en el centro de instalación, se debe tener especial precaución al utilizar cables de izaje para elevarla.
- Durante el transporte, la unidad exterior no debe inclinarse más de 45 grados (no almacene la unidad en forma horizontal).
- Use pernos de expansión para fijar los soportes de montaje en la pared.
- Utilice tornillos y tuercas para fijar firmemente la unidad exterior en los soportes y mantenerla nivelada.
- Si la unidad se instala en la pared o en el techo, los soportes deben estar firmemente fijados para resistir terremotos o vientos fuertes.

Dimensiones para instalaciones de unidades paralelas

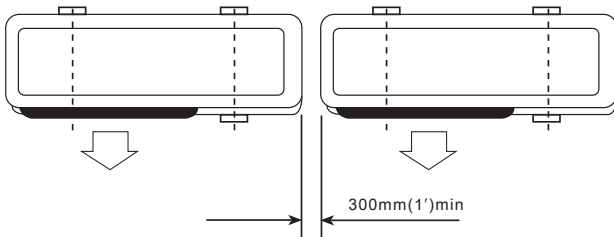

【 Conexión de tuberías ordinarias y purga de aire 】

- Los siguientes procedimientos de conexión de tuberías ordinarias y purga de aire son adecuados solo para el modelo sin acopladores rápidos.

■ Conexión de tuberías ordinarias

No se debe permitir que entren polvo, objetos extraños, aire o humedad en el sistema de aire acondicionado. Se debe tener especial cuidado al realizar la conexión de las tuberías para la unidad exterior. Intente evitar curvas repetidas tanto como sea posible, ya que de lo contrario, podrían producirse endurecimientos o grietas en las tuberías de cobre. Se deben usar llaves adecuadas al realizar la conexión de las tuberías para asegurar un par de torsión adecuado (consulte la siguiente Tabla 1 de par de torsión). Un par de torsión excesivo podría dañar las uniones, mientras que un par de torsión insuficiente podría provocar fugas.

Tabla 1 Par de torsión según la llave que se debe utilizar.

Diámetro exterior de la tubería de cobre	Par de apriete	Par de apriete reforzado
Ø 6.35mm(3/8")	160kgf.cm(63kgf.inch)	200kgf.cm(79kgf.inch)
Ø 9.52mm(3/8")	300kgf.cm(118kgf.inch)	350kgf.cm(138kgf.inch)
Ø 12.7mm(1/2")	500kgf.cm(197kgf.inch)	550kgf.cm(216kgf.inch)
Ø 15.88mm(5/8")	750kgf.cm(295kgf.inch)	800kgf.cm(315kgf.inch)
Ø 19.05mm(3/4")	1200kgf.cm(472kgf.inch)	1400kgf.cm(551kgf.inch)

■ Purga de aire con bomba de vacío

1. Verifique que las conexiones de las tuberías estén correctamente conectadas, retire la tapa del puerto de carga y conecte el manómetro de manguera y la bomba de vacío a la válvula de carga mediante las mangueras de servicio, como se muestra en la Fig. 6.
2. Abra la válvula del lado de baja presión del manómetro de manguera, luego encienda la bomba de vacío. Realice el vacío en la unidad interior y las tuberías de conexión hasta que la presión en ellas baje a menos de 1.5mmHG (el tiempo de operación para hacer vacío es de aproximadamente 10 minutos). Cuando se alcance el vacío deseado, cierre la válvula de baja presión del manómetro y apague la bomba de vacío.
3. Desconecte las mangueras de servicio y coloque la tapa en la válvula de carga.
4. Retire las tapas ciegas y abra completamente los vástagos de las válvulas de 2 vías y 3 vías con una llave de válvula de servicio.
5. Apriete las tapas ciegas de las válvulas de 2 vías y 3 vías, aplicando el par de torsión indicado en la Tabla 1.

Consejos:

Use la bomba de vacío especial para refrigerante R32. Utilice herramientas para R32 (como el manómetro de manguera, la manguera de carga o el adaptador de la bomba de vacío).

■ Añadir refrigerante

Debe añadirse refrigerante si la longitud de las tuberías es superior a 5 metros (16'5"). Esta operación solo puede ser realizada por un técnico profesional. Para la cantidad adicional, consulte la tabla 2 a continuación.

Tabla 2

(Modelo R32) Cantidad adicional de refrigerante	
Diámetro tubería líquida Ø6.35(1/4")	Diámetro tubería líquida Ø9.52(3/8")
(Longitud de las tuberías - 5) m x 15 g o (Longitud de las tuberías - 16) ft x 0.15 oz	(Longitud de las tuberías - 5) m x 30 g o (Longitud de las tuberías - 16) ft x 0.3 oz

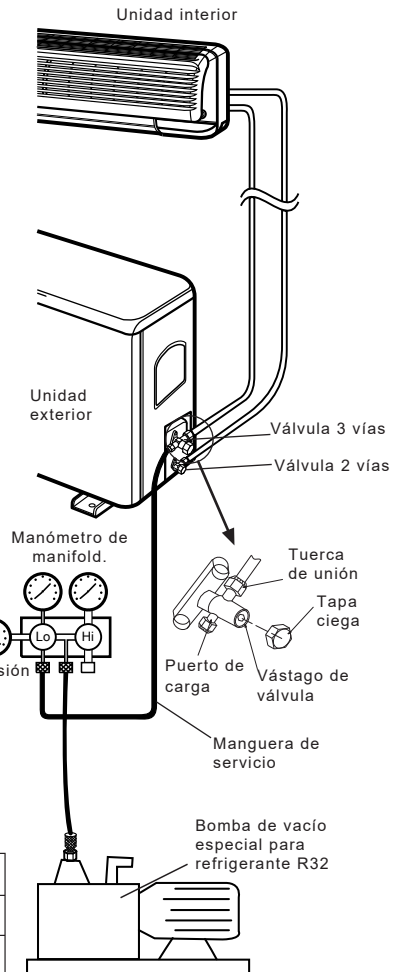

Fig.6

■ Inspección de fuga de gas

Después de realizar la conexión de las tuberías, utilice un dispositivo de inspección de fugas o jabón para verificar cuidadosamente si hay alguna fuga en las uniones. Este es un paso importante para asegurar la calidad de la instalación. Si se detecta fuga de gas refrigerante, ventile inmediatamente el área. Se pueden producir gases tóxicos si el gas refrigerante entra en contacto con el fuego. Nunca toque directamente el refrigerante que esté fugando accidentalmente, ya que esto podría causar heridas graves debido a la congelación.

【 Conexión de tuberías para el modelo de acoplador rápido tipo Split 】

● Si adquiere la máquina para el modelo de acoplador rápido tipo Split, por favor siga los siguientes procedimientos de conexión de tuberías:

1. Retire las tapas de protección de polvo de las unidades interior y exterior, así como de la tubería de conexión.
2. Alinee la junta de la tubería de conexión con las superficies cónicas de las juntas correspondientes de la unidad interior y exterior, apriete la tuerca de conexión manualmente. Luego, asegúrela con una llave, como se muestra en la Fig. 7, aplicando el par de torsión indicado en la Tabla 1 anterior.

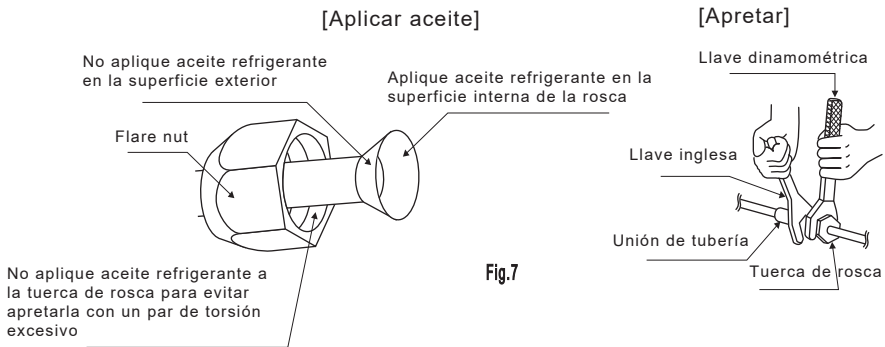
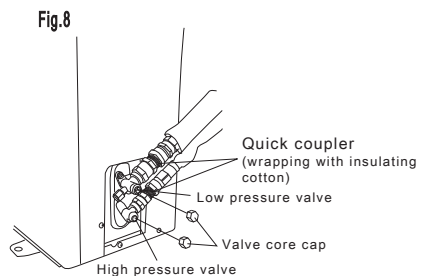

Fig.7

Consejos:

La campana de la tubería de conexión no se puede reutilizar, y la boca de la campana debe ser reemplazada después del desmontaje.

3. Retire las dos tapas de los vástagos de las válvulas de la unidad exterior.
4. Gire los vástagos de las válvulas de alta y baja presión con una llave de vaso, luego apriete las dos tapas de los vástagos de la unidad exterior (Fig. 8).
5. Finalmente, envuelva el algodón aislante caliente alrededor de las uniones de las unidades interior y exterior.



【 Conexión del cable de alimentación 】

1. Retire el cajón de la unidad exterior.
2. No acoplador rápido: conecte los cables de alimentación y control interiores con los cables exteriores correspondientes según el diagrama eléctrico y asegúrese de que la conexión esté firmemente realizada (Fig. 9).
3. Use una placa de presión para fijar firmemente los cables y vuelva a instalar el cajón.
4. Pasos opcionales: En algunos modelos de refrigeración y calefacción, debe conectar el conector de cables interiores con el conector de cables de la sonda exterior para el descongelamiento, vea la Fig. 10.

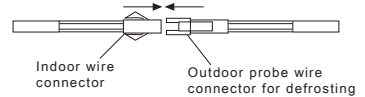
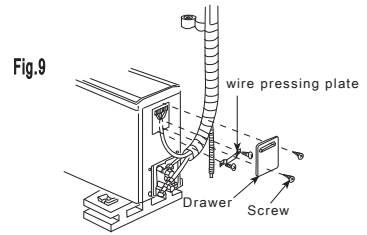

Fig.10

Nota: No conecte los cables de forma incorrecta, de lo contrario se producirán fallos eléctricos e incluso daños en las unidades. El electrodoméstico debe ser instalado de acuerdo con las normativas nacionales de cableado. Si el cable de suministro está dañado, debe ser reemplazado por el fabricante o su agente de servicio, o por una persona igualmente calificada para evitar riesgos. El enchufe debe ser accesible después de instalar el electrodoméstico. Si el modelo no tiene enchufe, se debe añadir un interruptor con una separación de contacto de al menos 3 mm en todos los polos en el cableado fijo.

【 Toques finales 】

- Envuelva las tuberías firmemente con cintas de etileno.
- Fije las tuberías envueltas en la pared exterior con abrazaderas.
- Rellene los huecos dejados por el agujero de la tubería y el agujero en la pared para evitar que entre agua de lluvia.

【 Prueba de funcionamiento 】

- Conéctelo a la fuente de alimentación, verifique si las teclas de selección de funciones en el control remoto están funcionando correctamente.
- Verifique si los ajustes de temperatura de la habitación y la configuración del temporizador están funcionando correctamente.
- Verifique si el drenaje es adecuado.
- Verifique si hay ruidos o vibraciones anormales durante el funcionamiento.
- Verifique si hay fugas de refrigerante.

【 ¿Está la unidad instalada correctamente?】

■ Posición de instalación adecuada

- ¿No hay nada que impida la ventilación o obstruya el funcionamiento frente a la unidad interior?
- No instale la unidad en los siguientes lugares:
Puede haber fugas de gases inflamables.
Puede haber salpicaduras de aceite.
- En lugares donde se generen gases venenosos o sofocantes, o en distritos costeros expuestos a la corrosión por brisas marinas, pueden ocurrir fallos. Consulte con su distribuidor.
- El cuerpo del aire acondicionado y el control remoto deben estar a 1 m (39-3/4") o más de un televisor o una radio.
- Drene el agua deshumidificada de la unidad interior hacia un lugar con buen drenaje.

■ Preste atención al ruido de funcionamiento

- Al instalar la unidad, elija un lugar que pueda soportar bien el peso de la unidad y que no aumente el ruido o las vibraciones durante el funcionamiento. Especialmente en lugares donde exista la posibilidad de que las vibraciones se transmitan a la casa, fije la unidad insertando las almohadillas antivibración proporcionadas entre la unidad y los accesorios.
- Elija un lugar donde el aire caliente y el ruido de funcionamiento del aire acondicionado no molesten al vecindario.
- Los objetos dejados cerca de la salida y la entrada de la unidad exterior pueden causar fallos o aumentar el ruido de operación. No deje obstáculos cerca de la salida y la entrada.
- Si se escucha un sonido irregular durante el funcionamiento, consulte con su distribuidor.

■ Inspección y Mantenimiento

- Según las condiciones de servicio y el entorno operativo, el interior del aire acondicionado se ensuciará después de varios años de servicio (3 a 5 años), lo que provocará una disminución del rendimiento. Se recomienda realizar una inspección y mantenimiento, además de la limpieza habitual (de esta manera, el aire acondicionado podrá usarse durante más tiempo y sin preocupaciones).
- Para la inspección y mantenimiento, consulte a su distribuidor o a cualquiera de las oficinas de servicio de las empresas distribuidoras. (Se requiere el pago de una tarifa de servicio en este caso).
- Recomendamos realizar la inspección y mantenimiento durante las temporadas de baja demanda.

【Funciones de autodiagnóstico】

Nuestra empresa ofrece servicios atentos para los clientes; los aire acondicionados han sido instalados con un sistema de autodiagnóstico para mostrar la información de las unidades.

Información de autocomprobación	Código de autocomprobación	Código de autocomprobación digital
Indicación de deshielo	Parpadeo 1 vez/1s	Indica 'dF' o el icono de calefacción parpadeando
Anti viento frío	Parpadeo 1 vez/1s	El motor del ventilador no está funcionando
Fallo del sensor de temperatura de la habitación	Parpadeo 1 vez/8s	E2
Sensor de temperatura de bobina	Parpadeo 2 vez/8s	E3
Fallo de realimentación externa	Parpadeo 7 vez/8s	E7
Fallos en el sensor de temperatura del tubo exterior	Parpadeo 4 vez/8s	E1
(EEPROM)fallos de comunicación	Parpadeo 6 vez/8s	E6
La temperatura exterior del entorno en América del Norte excede el rango	Parpadeo 1 vez/1s	FF

Nota: La información de autocomprobación anterior se aplica comúnmente en la mayoría de nuestros acondicionadores de aire, pero algunos son especiales, puede consultar el manual del usuario para obtener información o ponerse en contacto con el distribuidor o personal de mantenimiento autorizado para obtener ayuda.

【Tabla de visualización de fallos de la unidad interior】

Nuestra empresa ofrece servicios de atención al cliente, los acondicionadores de aire se han instalado sistema de autodiagnóstico para mostrar la información de las unidades.

Contenido de mal funcionamiento	Estado de la pantalla de la unidad interior		
	Código	LED	
		Frecuencia de parpadeo de la lámpara en funcionamiento	Frecuencia de parpadeo de la lámpara de temporizador
Fallas de comunicación entre las unidades interior y exterior	F1	1	Iluminado
Fallo del sensor de temperatura ambiente interior	F2	2	Iluminado
Fallo del sensor de temperatura de la bobina interior (Incluye; entrada, mitad del tubo, salida)	F3	3	Iluminado
Fallo del ventilador interior	F4	4	Iluminado
Fallo del módulo exterior	F5	5	Iluminado
Fallo del sensor de temperatura ambiente exterior	F6	6	Iluminado
Fallo del sensor de temperatura de la bobina exterior	F7	7	Iluminado
Fallo del sensor de temperatura de succión del compresor	F8	8	Iluminado
Fallo del sensor de temperatura de descarga del compresor	F9	9	Iluminado
Fallo del inductor de corriente o voltaje	FA	10	Iluminado
Fallo en el funcionamiento anormal del compresor	FC	11	Iluminado
Fallo de falta de fase de suministro de energía o fallo de secuencia de fase	FD	12	Iluminado
Fallo motor DC exterior	FH	16	Iluminado

Nota: La información de autodiagnóstico mencionada anteriormente es comúnmente aplicable a la mayoría de nuestros aires acondicionados, pero algunos son especiales. Puedes consultar el Manual del Usuario para más información o contactar con el distribuidor o el personal autorizado para obtener ayuda.

0.3 - GENERAL WARNINGS

WHEN USING ELECTRICAL EQUIPMENT, BASIC SAFETY PRECAUTIONS MUST ALWAYS BE FOLLOWED IN ORDER TO REDUCE RISKS OF FIRE, ELECTRIC SHOCKS AND INJURY, INCLUDING THE FOLLOWING:



1. This document is restricted in use to the terms of the law and may not be copied or transferred to third parties without the express authorization of the manufacturer, OLIMPIA SPLENDID.

Our machines are subject to change and some parts may appear different from the ones shown here, without this affecting the text of the manual in any way.

2. Read this manual carefully before performing any operation (installation, maintenance, use) and follow the instructions contained in each chapter.
3. Make all personnel involved in transport and installation of the machine aware of these instructions.
4. **THE MANUFACTURER IS NOT RESPONSIBLE FOR DAMAGES TO PERSONS OR PROPERTY CAUSED BY FAILURE TO FOLLOW THE INSTRUCTIONS IN THIS MANUAL.**



5. The manufacturer reserves the right to make any changes it deems advisable to its models, although the essential features described in this manual remain the same.

6. The installation and maintenance of air-conditioners like this one may be hazardous as they contain a cooling gas under pressure as well as powered parts. Therefore, the installation, first startup and subsequent maintenance should be carried out exclusively by authorized, qualified personnel.

7. Failing to comply with the instructions contained in this manual, and using the unit with temperatures exceeding the permissible temperature range will invalidate the warranty.

8. Routine maintenance of the filters and general external cleaning can be done by the user as these operations are not difficult or dangerous.

9. During installation and maintenance, respect the precautions indicated in the manual, and on the labels applied inside the units, as well as all the precautions suggested by good sense and by the safety regulations in effect in your country.



10. Perform installation and maintenance using equipment that is suitable for inflammable gas.



11. Always wear gloves and protective goggles when performing any operations on the refrigerating side of the units.



12. Air conditioners must not be installed in places containing inflammable gasses, explosive gasses, or in very humid environments (laundries, greenhouses, etc.), or in places where there are machines that generate very great heat.



13. In case of replacement of parts, use only original OLIMPIA SPLENDID parts.



14. **IMPORTANT!**















To prevent any risk of electrocution, always disconnect the main circuit breaker before making electric connections or performing any maintenance on the units.



15. Lightning, cars in the vicinity and mobile phones can cause malfunctioning. Disconnect the unit electrically for a few seconds and then re-start the air conditioner.



16. On rainy days, it is recommended to connect the electric power supply in order to prevent damage caused by lightening.

-  17. If the unit is unused for a long period, or no-one uses the climate-controlled room, it is recommended to disconnect the electric power supply in order to prevent accidents.
-  18. Do not use liquid or corrosive detergents to clean the unit, do not spray water or other liquids onto the unit, since they could damage the plastic components or even cause electric shocks.
-  19. Do not wet the indoor unit and the remote control.
Short circuits or fires may occur.
-  20. In the event of operating anomalies (e.g. strange noise, bad odour, smoke, abnormal temperature rise, electric dispersions, etc.) disconnect the electric power supply immediately.
Contact the local dealer.
21. Do not let the air conditioner run for a long time when the humidity is very high and a door or a windows is left open.
Moisture may condense and wet or damage furniture.
-  22. Do not plug or unplug the power supply plug during operation.
Fire and electric shocks risk.
-  23. Do not touch (operation) the product with wet hands.
Fire and electric shocks risk.
-  24. Do not place a heater or other appliance near the power cable. Fire and electric shocks risk.
-  25. Make sure water does not enter the electrical parts.
It could cause fires, product failure or electric shocks.
-  26. Do not open the air inlet grid during appliance operation. Risk of injury, electric shock or damage to the product.
-  27. Do not block the air inlet or outlet; the product could be damaged.
-  28. Do not insert hands or other object through air inlet or outlet while the product is operated.
The presence of sharp and moving parts could cause injury.
29. Do not drink the water drained from the product.
It is not sanitary could cause serious health issues.
-  30. When there are gas leaks from other units, ventilate the room well before activating the air conditioner.
31. Do not disassemble or modify unit.
32. Ventilate the room well when used together with a stove, etc.
33. Do not use for special purposes.
34. The persons that work or intervene on a cooling circuit, must be in possession of suitable certification, issued by an accredited assessment body. This must attest skill in safely handling refrigerants in compliance with assessment specification acknowledged by sector associations.
35. Do not emit R32 gas into the atmosphere; R32 is a fluorinated greenhouse gas with a Global Warming Potential (GWP) = 675.
-  36. The appliances described in this manual are in compliance with the applicable European Directives and successive amendments.
-  37. The appliance contains A2L inflammable gas.
For the correct method of installation, see paragraph "2.1".

0.4 - NOTES REGARDING FLUORINATED GASES



- This climate control appliance contains fluorinated gas. For specific information regarding the type and quantity of gas, refer to the data plate affixed to the unit.
- The installation, assistance, maintenance and repair of the appliance, must be performed by a qualified certified technician.
- Product removal and re-cycling operations must be performed by a qualified certified technician.
- If the system has a leak-detection device installed, the checks for leaks must be performed at least every 12 months.
- When the unit is checked for leaks, keeping a record of all inspections is highly recommended.

0.5 - PROPER USE

- The air-conditioner should be used for the exclusive purpose of producing hot or cool air (on demand) for the sole purpose of obtaining a comfortable temperature in the room.
- Improper use of the machine (outside and inside units) causing damage to persons, property or animals relieve OLIMPIA SPLENDID of any liability.

0.6 - HAZARDOUS ZONES

- The climate controllers must not be installed in environments with the presence of inflammable gases, explosive gases, in very humid environments (laundries, greenhouses, etc.), or in places with other machines that generate a strong heat source, in proximity of a sources of salt water or sulphurous water.



- **DO NOT** use gas, gasoline or other inflammable liquids near to the climate controller.
- The climate controller does not have a fan for the introduction of fresh outdoor air into the room; ventilate by opening doors and windows.



- Always install circuit breaker and a dedicated power circuit.



This product must be used exclusively according to the specifications indicated in this manual. Use different to that specified, could cause serious injuries.
THE MANUFACTURER IS NOT LIABLE FOR INJURY/DAMAGE TO PERSONS/ OBJECTS DERIVING FROM FAILURE TO COMPLY WITH THE REGULATIONS CONTAINED IN THIS MANUAL.

2.2 - CHECKS TO PERFORM BEFORE INSTALLATION

a. Checks at the area

Before starting to work on the systems containing inflammable refrigerants, safety checks are necessary to reduce the risk of ignition to a minimum.

To repair a refrigeration system, the following precautions must be complied with before working on the system.

b. Work procedure

The job must be performed according to a controlled procedure in a way to reduce the risk of the presence of inflammable gas or vapour to a minimum during the performance of the job.

c. General work area

All maintenance personnel and those working in the local area, must be trained regarding the job performed.

Do not work in tight spaces.

The area around the work area must be isolated.

Guarantee that the conditions inside the area are safe by verifying the inflammable material.

d. Check the presence of refrigerant

The area must be checked using a specific refrigerant detector before, during and after the execution of the work so as to ensure that the technician is informed about the presence of possibly flammable atmospheres.

Check the leak detector equipment used is suitable for use with inflammable refrigerants, i.e. does not cause sparks, is suitably sealed or intrinsically safe.

e. Presence of extinguishers

Whenever work must be performed on the refrigeration system at high temperatures or on relative components, a suitable fire-prevention system must be prepared.

Position CO₂ or dry powder extinguishers in proximity of the loading area.

f. No source of ignition

No-one working in the refrigeration systems and exposed to contact with the piping that contains or contained inflammable refrigerant, must use sources of ignition in order to prevent the risk of fire or explosion.

Every possible source of ignition, among which cigarette smoke, must be kept at a due distance from the place of installation, repair, removal or disposal, where there is a risk of the refrigerant liquid leaking into the surrounding space.

Before performing the job, the area surrounding the appliance must be controlled in order to ascertain that there are no inflammable substances or risks of ignition present.

NO SMOKING signs must be displayed.

g. Ventilated area

Make sure that the area is open or suitably ventilated before interacting with the system or performing any operation at high temperatures.

Ensure constant ventilation during the operations period.

Ventilation must safely disperse all refrigerant released and, if possible, expel it outside into the atmosphere.

h. Refrigeration system checks

If modified, the electric components must be suitable for the purpose and compliant with the correct specifications.

Always follow the manufacturer's guide lines relative to maintenance and technical after-sales assistance. If in doubt, consult the manufacturer's technical after-sales service.

The plants that use inflammable refrigerants must be subjected to the following verifications:

- the dimension of the load must be compliant with the chamber in which the components containing the refrigerant are installed;
- the plants and ventilation outlets must operate adequately and not be obstructed;
- if an indirect refrigeration circuit is in use, check the presence of refrigerant in the secondary circuit; the marking on the systems must be visible and legible;
- illegible markings and signs must be corrected;
- the pipe or refrigeration components must be installed in a position where it is improbable that they are exposed to substances that could corrode the components containing the refrigerant, unless the components are manufactured with intrinsically corrosion resistant materials or are appropriately protected from corrosive agents.

i. Check the electric devices

The repair and maintenance interventions of electric components must envision initial safety checks and component inspection procedures.

In the case of a fault which may compromise safety, no electric power supply must be connected to the circuit until it has been suitably repaired.

If the fault cannot be repaired immediately, but the operation must be continued, use a suitable temporary solution.

This solution must be communicated to the owner of the plant so that all parties can be informed.

The initial safety controls envision:

- draining the condensers: this operation must be performed safely to prevent the possible formation of sparks;
- no exposure of components and electric wiring to voltages during loading, repair or purification of the system;
- the continuity of the earth.

l. Repair interventions of the hermetic components

- During the repair of hermetic components, all electric power supply lines must be disconnected from the appliance running, before the eventual removal of the hermetic covers, etc.

Whenever it is absolutely necessary to have electric power supply for the unit during maintenance, a constantly active leak detector must be positioned in the most critical point in order to signal a potentially dangerous situation.

- Particular attention must be paid to the following to guarantee that, in the case of intervention on electric components, the housing is not altered in a way to affect the level of protection. This includes damage to cables, excessive number of connections, terminals not manufactured in compliance with original specifications, damage to the gaskets, incorrect installation of the closing devices, etc.
- Make sure that the appliances are mounted securely.
- Make sure that the gaskets or sealing materials have not deteriorated to the point that they cannot be used to prevent the entry of inflammable atmospheres. The spare components must be compliant with manufacturer specifications.

【 Selection of installation positions for indoor unit 】

- To be installed at the position where the air delivered from the unit can reach every corner of the room;
- To avoid being affected by the outdoor air;
- To avoid blockage to the air inlet or outlet of the unit;
- To avoid too much oil smoke or steam;
- To avoid possible generation, inflow, lingering or leakage of flammable gases;
- To avoid high-frequency facilities (such as high frequency arc welders, etc.);
- To avoid the places where acid solutions are frequently used;
- To avoid the places where some special sprayers (sulfides) are frequently used.
- Not to install on top of the musical instruments, TV, computer etc. valuable appliance.
- Not to install a fire alarming device near the air outlet of the unit (during operation, the fire alarm device might be erroneously triggered by the warm air from the unit).

■ Make sure of enough space for installation and maintenance.

- To take into consideration the operational convenience and safety in installation, it is recommended to ensure enough space between the unit and the walls.

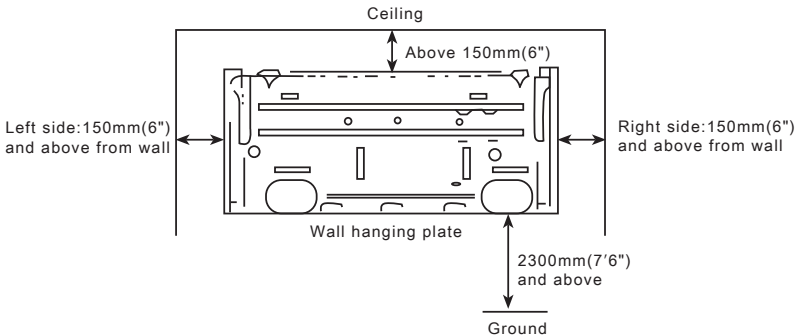

Attention: If there are some additional function devices to install on the air conditioner. Be sure add to the installation space for the function devices.

■ Height limits of indoor and outdoor units.

- Either the indoor unit or the outdoor unit can be higher, but the height difference must comply the stated requirements.
- Try to reduce the bending of the piping line as much as possible so as to avoid possible negative impacts upon the performances of the units.

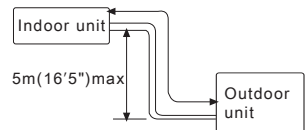

【 Selection of installation positions for outdoor unit 】

- To install the outdoor unit at the places which can stand the load of the machine weight and will not cause big vibrations and noises;
- To install the unit at the places not to be exposed to rain or direct sunshine, and the places with good ventilation;
- The noises generated from the unit will not affect the neighboring places;
- Do not install the unit on non-metal frame;
- Not to install the unit at the places where there might occur the generation, inflow, stay or leakage of inflammable gases;
- Pay attention to the drainage of the condensed water from the base plate during operations;
- To avoid the air outlet being directly against the wind.

■ Detailed space requirements around the outdoor unit.

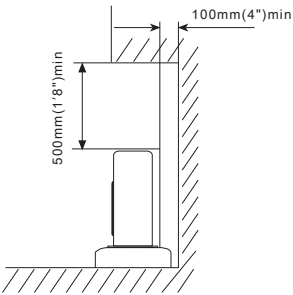
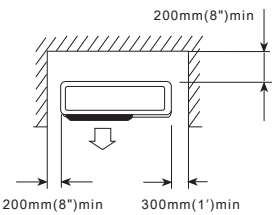
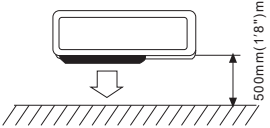
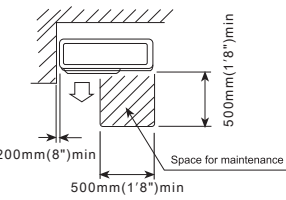
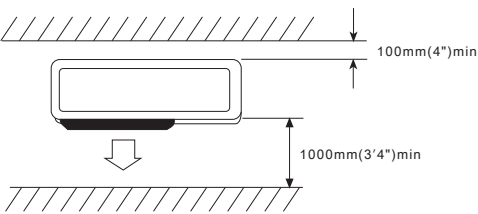
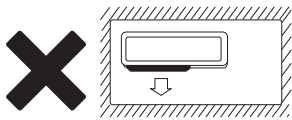
<p>1. When there are obstacles above the unit.</p> 	<p>2. When the front (air outlet) is open.</p> 	<p>3. When there are obstacles only in the front (air outlet).</p>  <p>Space for maintenance Shown as in the following figure. Keep the maintenance space in front of the unit.</p> 
<p>4. When there are obstacles at the front and rear sides.</p> 		<p>5. When there are obstacles all around the unit on four sides. Although the top side is open, the installation is not to be done if there are obstacles all around.</p>  <ul style="list-style-type: none"> ● At least two sides should be kept open.

【Installation fixture of indoor unit】

Pipelines can be connected in the directions of ①、②、③、④、 and ⑤ as indicated in Fig.1. When the pipelines are connected to the directions of ③、④ and ⑤, a groove for the pipes has to be opened at the proper place on the base stand.

1. Installation of wall-mounting plate

Fix the wall-mounting plate firmly on the wall with screws. Make sure of the leveling of the plate. Slanted wall-mounting plate might jeopardize the smooth discharge of the condensed water.

2. Drill holes on the wall

Drill holes at places slightly below the wall-mounting plate, with hole diameter of 65mm(2-3/5") and the outer edge of the hole 5-10mm(1/5-2/5") lower (Fig.2) so that the condensed water can smoothly flow out. Cut the wall penetrating pipe to proper length according to the thickness of the wall (3-5mm(1/10-1/5") longer than the wall thickness) and insert the pipe as indicated in Fig.2.

3. Installation of drain pipe

Install the pipelines of the indoor unit in accordance with the direction of the wall holes. Wrap tightly the drain pipe and the pipelines with tape. Make sure that the drain pipe is underneath the pipelines. (Fig.3) (When the drain pipe passes the room interior, some condensed water might occur to its surfaces if the humidity is very high).

4. Installation of indoor unit

Pass the connection wires, connecting pipelines and drain pipe through the wall hole. Hang the indoor unit on the hooks at the top of the wall-mounting plate so that the hooks at the bottom of the indoor unit match the hooks of the wall-mounting plate. (Fig.4)

Fig.1

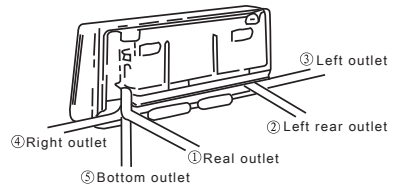

Fig.2

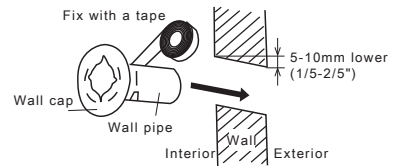

Fig.3

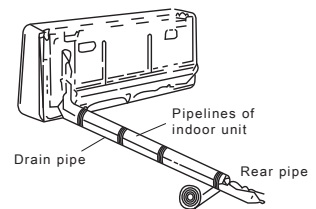
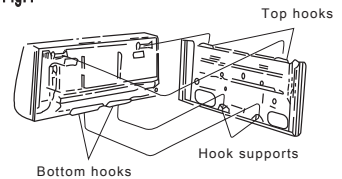
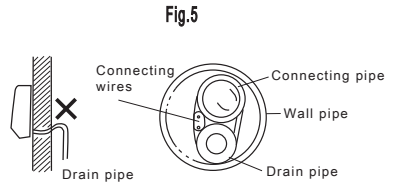

Fig.4



Inspections:

- Check if the hooks at the top and bottom are firmly fixed.
- Check if the position of the master unit is properly leveled.
- The drain pipe should not curve upward (Fig.5).
- The drain pipe should be at the lower part of the wall pipes (Fig. 5).



【 Installation fixture of outdoor unit 】

- Try to ship the product to the installation location in its original package.
- As the gravity center of the unit is not at the installation center, special caution should be taken when using hoisting cables to lift it up.
- During shipping, the outdoor unit must not be slanted to over 45 degrees (Do not store the unit in a horizontal way).
- Use expansion bolts to fix the mounting supports on the wall.
- Use bolts and nuts to fix the outdoor unit firmly on the supports and keep on the same level.
- If the unit is installed on the wall or at the rooftop, the supports have to be firmly fixed so as to resist earthquake or strong wind.

Dimensions for parallel units installations

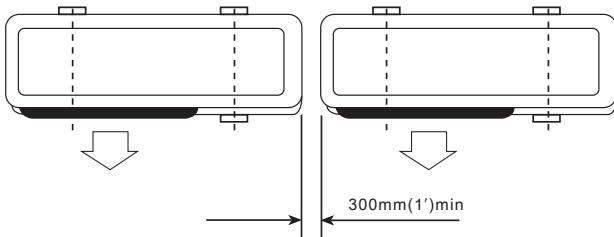

【 Ordinary pipelines connection & Air purging 】

- The following ordinary pipelines connection and air purging procedures are just suitable for non-quick coupler model.

■ Ordinary pipelines connection

No dust, foreign articles, air or moisture should be allowed to enter the air conditioning system. Careful attention should be paid when pipeline connection for outdoor unit is made. Try to avoid repeated curves as much as possible, otherwise hardening or cracks might be caused to the copper pipes. Suitable wrenches should be used when the pipeline connection is done so as to ensure appropriate torque (refer to following torque Table 1). Excessive torque might damage the joints while too little torque might lead to leakage.

Table 1 Torque based upon the wrench to be used.

Outer diameter of copper pipe	Tightening torque	Strengthened tightening torque
∅6.35mm(3/8")	160kgf.cm(63kgf.inch)	200kgf.cm(79kgf.inch)
∅9.52mm(3/8")	300kgf.cm(118kgf.inch)	350kgf.cm(138kgf.inch)
∅12.7mm(1/2")	500kgf.cm(197kgf.inch)	550kgf.cm(216kgf.inch)
∅15.88mm(5/8")	750kgf.cm(295kgf.inch)	800kgf.cm(315kgf.inch)
∅19.05mm(3/4")	1200kgf.cm(472kgf.inch)	1400kgf.cm(551kgf.inch)

■ Air purging with vacuum pump

1. Check that pipelines connection have been properly connected, remove the charging port cap, and connect the manifold gauge and the vacuum pump to the charging valve by service hoses as shown Fig.6.
2. Open the valve of the low pressure side of manifold gauge, then, run the vacuum pump. Vacuum the indoor unit and the connecting pipes until the pressure in them lowers to below 1.5mmHG(The operation time for vacuuming is about 10 minutes).When the desired vacuum is reached, close the valve of the low pressure of the manifold and stop the vacuum pump.
3. Disconnect the service hoses and fit the cap to the charging valve.
4. Remove the blank caps, and fully open the spindles of the 2-way and 3-ways valves with a service valve wrench.
5. Tighten the blank caps of the 2-way and 3-ways valves, applying the above torque Table 1.

Tips:

Use the R32 refrigerant special vacuum pump.

Use tools for R32 (such as the gauge manifold, charging hose, or vacuum pump adapter.)

■ Adding refrigerant

Refrigerant must be added if the piping measures more than 5metres(16'5") in length. This operation can only be performed by a professional technician, for the additional amount, see the table 2 below.

Table 2

(R32 model)Additional refrigerant amount	
Liquid pipe diameter ∅6.35(1/4")	Liquid pipe diameter ∅9.52(3/8")
(piping length-5)m x 15g or (piping length-16)ft x 0.15oz	(piping length-5)m x 30g or (piping length-16)ft x 0.3oz

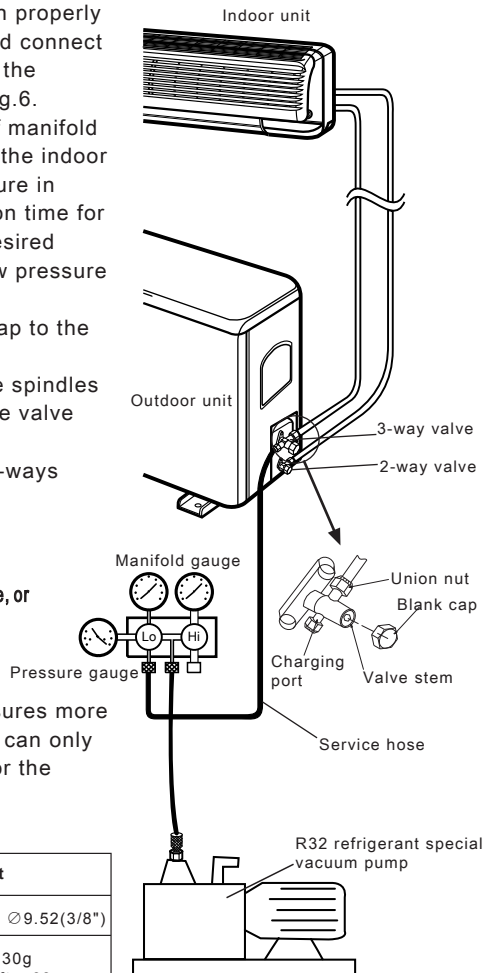

Fig.6

■ Gas leakage inspection

After the pipeline connection is done, use a leakage inspection device or soap to carefully check if there is any leakage at the joints. This is an important step to ensure the quality of installation. If refrigerant gas leaks, ventilate the area immediately. Toxic gas may be produced if refrigerant gas comes into contact with fire. Never directly touch any accidentally leaking refrigerant. This could result in severe wounds caused by frostbite.

【 Pipelines connection for Split type quick coupler model 】

● If you purchase the machine for split type quick coupler model, please adopt the following pipelines connection procedures:

1. Remove the dust caps from the indoor and outdoor units, and the connecting pipe.
2. Align the joint counter of connecting pipe with the proper indoor and outdoor joint conic surfaces, tighten the connecting nut manually. Then, make it secure with a wrench as shown Fig.7, applying to above torque Table 1.

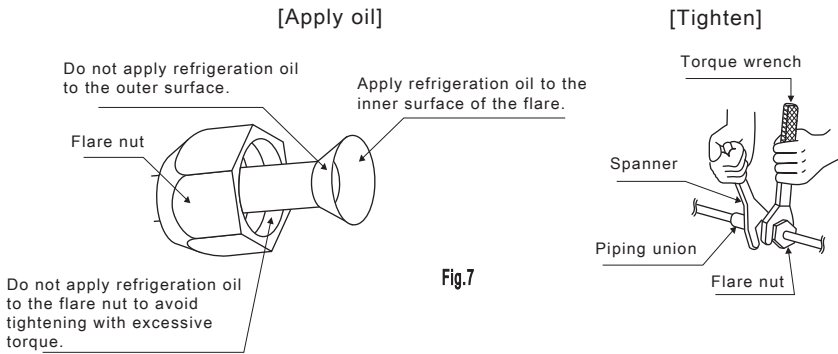

Tips:

The connecting pipe bell can not be reused, and the bell mouth should be renewed after disassembly.

3. Remove the two valve core caps from the outdoor unit.
4. Turn on the high and low pressure valve cores with a socket wrench, then tighten the two valve core caps of the outdoor unit (Fig.8).
5. Finally, wrap the hot insulating cotton around the joints of indoor and outdoor units.

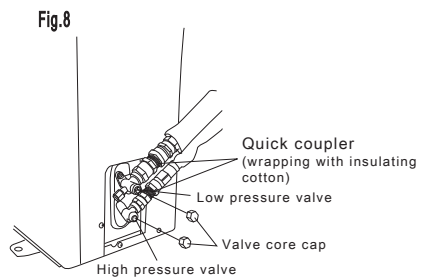

【Connection of power cable】

1. Remove the drawer of the outdoor unit.
2. Non-quick coupler: connect the indoor power and control wires with the matched outdoor wires in accordance with the electric schematic diagram and make sure that the connection is firmly done (Fig.9.)
3. Use a press plate to fix the wires firmly, and re-install the drawer.
4. Optional steps: In some cooling and heating models, you should connect the indoor wire connector with outdoor probe wire connector for defrosting, see Fig.10

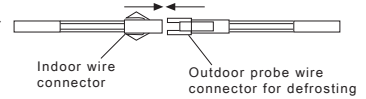
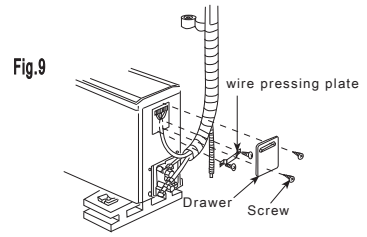

Note: Do not connect the wires in a wrong way, otherwise electric malfunctions will be caused and even damages to the units will occur. The appliance shall be installed in accordance with national wiring regulation. If the supply cord is damaged, it must be replaced by the manufacturer or its service agent or a similarly qualified person in order to avoid a hazard. The plug shall be accessible after installing the appliance. If the model have not plug that a switch which have a contact separation of at least 3mm in all poles shall be added in fixed wiring.

【Finishing touches】

- Wrap the pipelines tightly with ethylene tapes.
- Fix the wrapped pipelines on the exterior wall with clamps.
- Fill in the gaps left over by the pipeline hole and wall hole to prevent rain-water from entering.

【Test running】

- Connect to the power source, check if the function selection keys on the remote controller are working properly.
- Check if the room temperature adjustments and timer settings are working properly.
- Check if the drain is smooth.
- Check if there is any abnormal noise or vibration during operation.
- Check if there is leakage of refrigerant.

【 Is the unit installed correctly? 】

■ Suitable installation position

- Isn't there anything which prevents ventilation or obstructs operation in front of the indoor unit?
- Do not install the unit following place:
Inflammable gases may leak.
Oil splashes a lot.
- In case where the unit is used in such places as poisonous or sultry gases are generated or seaside district exposed to sea breezes corrosion may cause malfunction . Consult with your distributor.
- Air conditioner body and remote controller must be 1m (39-3/4") or more away from a TV or a radio.
- Drain the dehumidified water from the indoor unit to a place which drains well.

■ Pay attention to operation noise

- When installing the unit, choose a place which can stand the weight of the unit well and does not increase the operation noise or vibration. Especially where there is a possibility that vibration be transmitted to the house, fix the unit by inserting attached vibration -proof pads between the unit and fittings.
- Choose the place where hot air and operation noise from the outlet of the outdoor unit do not annoy the neighborhood.
- Things left near the outlet and inlet of the outdoor unit cause malfunction or increased operation noise. Do not leave obstacles near the outlet and inlet.
- If irregular sound is heard during operation, consult with your distributor.

■ Inspection and Maintenance

- According to the service conditions and operating environment, the inside of the air conditioner will become dirty after several seasons (3 to 5years) of service , resulting in decreased operating performance .Inspection and maintenance are recommended in addition to usual cleaning(The air conditioner can be used for a longer period and without anxiety.)
- As to inspection and maintenance, consult your dealer or any one of business offices of dealing companies. (Service charge is required in this case.)
- We recommend to perform inspection and maintenance during an off seasons.

【 Self Diagnosis Functions 】

Our company provides the thoughtful services for customer, air conditioners had been installed self diagnosis system to display the information for the units.

Self-check information	Self-check code of luminotron (Self-check code of running lamp)	Digital self-check code (Polychrome screen self-check code)
Defrost indication	Flicker 1 time/1s	Indicates "dF" or Heating icon flash
Anti cold wind	Flicker 1 time/1s	Fan motor picture not running
Room temperature sensor fault	Flicker 1 time/8s	E2
Coil temperature sensor	Flicker 2 times/8s	E3
External feedback fault	Flicker 7 times/8s	E7
Outdoor tube temperature sensor faults	Flicker 4 times/8s	E1
(EEPROM)communication failures	Flicker 6 times/8s	E6
North American environment outside temperature exceeds the scope	Flicker 1 time/1s	FF

Note: Above self check information is commonly applicable in our most air conditioners, but some are special, you can refer to the User's Manual for information or contact the dealer or authorized maintenance people for help.

【 Fault display table for indoor unit 】

Our company provides the thoughtful services for customer, air conditioners had been installed self diagnosis system to display the information for the units.

Malfunction content	Indoor unit display status		
	Code	LED	
		Running lamp flashing frequency	Timing lamp flashing frequency
The communication faults between the indoor and outdoor units	F1	1	lighten
Indoor ambient temperature sensor fault	F2	2	lighten
Indoor coil temperature sensor fault (Include; inlet, middle of pipe, outlet)	F3	3	lighten
Indoor fan fault	F4	4	lighten
Outdoor module fault	F5	5	lighten
Outdoor ambient temperature sensor fault	F6	6	lighten
Outdoor coil temperature sensor fault	F7	7	lighten
Compressor suction temperature sensor fault	F8	8	lighten
Compressor discharge temperature sensor fault	F9	9	lighten
Inductor of current or voltage fault	FA	10	lighten
Compressor driving abnormally fault	FC	11	lighten
Power supply phase lacking or phase sequence fault	FD	12	lighten
Outdoor DC motor fault	FH	16	lighten

Note: Above self check information is commonly applicable in our most air conditioners, but some are special, you can refer to the User's Manual for information or contact the dealer or authorized maintenance people for help.

1. Allgemeine Hinweise

Vorsicht

- Das Gerät darf nur durch einen autorisierten und zertifizierten Fachmann, der im Umgang mit Kältemitteln geschult ist, installiert, repariert oder gewartet werden.
- Für die Montage wenden Sie sich bitte an eine autorisierte Firma der Kälte- und Klimatechnik.
- Die Klimaanlage darf nicht von Kleinkindern oder geschwächten Personen ohne Aufsicht bedient werden.
- Achten Sie darauf, dass Kleinkinder nicht mit der Klimaanlage spielen – bewahren Sie die Fernbedienung außerhalb der Reichweite von Kindern auf.
- Arbeiten an elektrischen Bauteilen dürfen nur durch autorisiertes Fachpersonal vorgenommen werden.
- Alle Montagearbeiten müssen gemäß der gültigen Landesvorschriften durch autorisiertes Personal vorgenommen werden.
- Lesen Sie vor der Montage die gesamte Anleitung.
- Aufgrund von technischen Änderungen können Funktionen hinzukommen oder fortfallen und ggf. können sich technische Daten ändern, die in dieser Anleitung nicht oder immer noch bzw. mit anderen technischen Daten beschrieben sind.

Batterien

Batterien dürfen nicht in den Hausmüll gegeben werden. Der Käufer ist zur Rückgabe gebrauchter Batterien als Endverbraucher gesetzlich verpflichtet. Der Käufer kann Batterien nach Gebrauch in der Verkaufsstelle oder in seiner unmittelbaren Nähe (z.B. in Kommunalen Sammelstellen oder im Handel) unentgeltlich zurückgeben. Weiter kann der Käufer Batterien auch per Post an den Verkäufer zurücksenden.

2. Lieferumfang

- 1 Inneneinheit mit Montageplatte
- 1 5 m Kältemittelleitungen mit Montagezubehör (2m Kondensatschlauch, Wanddurchführung, Isolierband, elektrische Verbindungsleitungen, etc.) (optional)
- 1 Außengerät mit Kondensatablaufstopfen
- 1 Fernbedienung mit Zubehör
- 1 Bedienungs- und Montageanleitungen
- 1 WiFi Modul (optional, bereits eingebaut oder als Beilage)

Hinweis

Der Lieferumfang ist abhängig vom Modell und kann je nach Modell variieren.

3. Sicherheitshinweise zum Kältemittel R32

Das Kältemittel R32 fällt in die Kategorie A2L (schwer entflammbar). Daher müssen bei Installation und Wartung die Sicherheitsmaßnahmen und Vorgaben beachtet werden, um R32 sicher einsetzen zu können.



Folgende Sicherheitshinweise sind zu beachten:

- Beachten Sie bei allen Arbeiten die Angaben aus der DIN EN 378 und die Herstellerangaben.
- Führen Sie sämtliche Arbeiten nur aus, wenn Sie gemäß BGR 500 und DIN EN 378 über die entsprechende Sachkunde verfügen.
- Es dürfen ausschließlich spezifizierte Kältemittel verwendet werden.
- Wie andere Kältemittel auch ist R32 schwerer als Luft und sammelt sich daher am Boden an. Wenn sich R32 am Boden eines Raumes ansammelt, kann es in einem sehr kleinen Raum eine Konzentration erreichen, die ein zündfähiges Gemisch aus Sauerstoff und R32 ergibt. Um dies zu vermeiden ist es erforderlich, für ausreichende Belüftung des Arbeitsumfeldes zu sorgen. Besteht in einem Raum mit unzureichender Belüftung ein Leck im Kältemittelsystem, ist offenes Feuer so lange zu vermeiden, bis das Arbeitsumfeld ordnungsgemäß belüftet wird.
- Dieselbe Vorsichtsmaßnahme ist bei Hartlötarbeiten einzuhalten.
- Sorgen Sie vor Arbeitsbeginn für ausreichende Belüftung, falls während der Arbeiten Kältemittel austritt. Kommt das Kältemittelgas mit Flammen in Kontakt, können giftige Gase entstehen.
- Halten Sie bei Installation oder Wartung Zündquellen, wie Gasverbrennungsgeräte oder elektrische Heizgeräte, vom Arbeitsumfeld fern.
- Achten Sie beim Installieren oder Bewegen einer Klimaanlage darauf, dass keine Fremdstoffe wie z.B. Luft in den Kältemittelkreislauf eindringen. Die Vermischung mit Luft oder anderen Gasen führt zu ungewöhnlich hohem Druck im Kältemittelkreislauf und kann zum Bersten der Anlage führen.
- Wird eine Klimaanlage in einem kleinen Raum installiert, darf keinesfalls die vorgeschriebene Konzentrationsgrenze von ausgetretenem Kältemittel überschritten werden, um Sauerstoffmangel zu vermeiden.
- Bei wandmontierten Innengeräten und einer im Freien montierten Außeneinheit, sind folgende Mindestgrundflächen der Räume einzuhalten:

R32 Kältemittelfüllung in kg der Anlage	Mindestgrundfläche der Räume in qm bei einer Mindestmontagehöhe der Innengeräte von 1,8 m
1,0	4
2,0	6
3,0	9

Die in dieser Anleitung beschriebenen Anlagen haben eine R32 Füllmenge zwischen 1,01 und 1,2 kg in der Werksauslieferung. Sofern Kältemittel zusätzlich dem Kältemittelkreislauf nach der Montage hinzugefügt wird, ist diese Menge mit zu berücksichtigen.



4. Allgemeine Sicherheitshinweise

	<p>Lesen Sie die Warnhinweise in dieser Anleitung aufmerksam durch, bevor Sie das Gerät in Betrieb nehmen.</p>		<p>Dieses Gerät ist mit R32 gefüllt.</p>
---	--	---	--



Die hier beschriebenen Warnhinweise sind mit WARNUNG und ACHTUNG gekennzeichnet. Sie enthalten beide wichtige Informationen bezüglich der Sicherheit. Beachten Sie unbedingt alle Warnhinweise.

Beachten Sie die Sicherheitshinweise zum Kältemittel R32.

- Bedeutung der Hinweise WARNUNG und ACHTUNG.

 WARNUNG	<p>Das Symbol bedeutet, dass schweren Verletzung mit Todesfolge möglich sind</p>
 VORSICHT	<p>Das Symbol bedeutet, dass Verletzungen und Sachschäden möglich sind.</p>

- Die in dieser Anleitung enthaltenen Sicherheitssymbole haben die folgenden Bedeutungen:

	<p>Achten Sie darauf, die Anweisungen zu befolgen</p>
	<p>Stellen Sie eine Erdverbindung her</p>
	<p>Keinesfalls versuchen</p>

- Führen Sie nach Abschluss der Installation einen Probelauf durch, um etwaige Fehler festzustellen, und erklären Sie dem Kunden anhand der Bedienungsanleitung, wie die Klimaanlage zu bedienen und zu pflegen ist.

WARNUNG

- **Beauftragen Sie qualifiziertes Personal, welches im Umgang mit Kältemitteln zertifiziert ist, mit der Installation der Anlage.**

Versuchen Sie nicht, die Klimaanlage selbst zu installieren. Eine unsachgemäße Installation kann zu Wasserlecks, elektrischen Schlägen oder Brand führen. Das Gerät kann bei einer unsachgemäßen Installation beschädigt werden.

- **Installieren Sie die Klimaanlage gemäß den Anweisungen in dieser Installationsanleitung.**

Eine unsachgemäße Installation kann zu Wasserlecks, elektrischen Schlägen oder Brand führen.

- **Verwenden Sie nur vorgeschriebenes Zubehör und Teile für die Installationsarbeiten.**

Bei Verwendung ungeeigneter Teile besteht die Gefahr, dass das Gerät herunterfällt oder Wasserlecks, elektrischer Schlag oder Brand verursacht wird.

- **Installieren Sie die Klimaanlage auf einem Fundament, das stark genug für das Gewicht des Geräts ist.**

Ein Fundament von unzureichender Tragfähigkeit kann zu Herunterfallen und Unfällen mit Verletzungen führen.

- **Elektroarbeiten müssen gemäß den relevanten lokalen und nationalen Bestimmungen und den Anweisungen in dieser Installationsanleitung durchgeführt werden. Verwenden Sie nur einen festgeschalteten Stromkreis.**

Unzureichende Stromkreiskapazität und unsachgemäße Arbeitsausführung können zu elektrischen Schlägen oder Brand führen.

- **Verwenden Sie ein Kabel von geeigneter Länge.**

Verwenden Sie keine Abzweigungen oder Verlängerungskabel, weil diese zu Überhitzen, elektrischen Schlägen oder Brand führen können.

- **Vergewissern Sie sich, dass die gesamte Verkabelung sicher befestigt ist, die vorgeschriebenen Kabeltypen verwendet werden und die Klemmenanschlüsse oder Kabel keiner Belastung ausgesetzt sind.**

Falsche Anschlüsse oder Befestigung der Kabel können zu abnormaler Wärmebildung oder einem Brand führen.

- **Bei der Verkabelung der Stromversorgung und der Verbindung der Kabel zwischen Innen- und Außengerät sind die Kabel so zu verlegen, dass der Schaltkastenendeckel sicher befestigt werden kann.**

Falsche Anbringung des Schaltkastendeckels kann zu elektrischen Schlägen, Brand oder Überhitzen der Klemmen führen.

- **Falls während der Installation Kühlgas entweicht, ist der Bereich unverzüglich zu belüften. !**

Es kann giftiges Gas erzeugt werden, falls das Kältemittel mit Feuer in Berührung kommt.

- **Überprüfen Sie die Anlage nach der Installation umgehend auf Kühlgaslecks. !**

Es kann giftiges Gas erzeugt werden, falls Kühlgas in den Raum entweicht und mit einer Feuerquelle wie z. B. einem Heizkörper, Ofen oder Herd in Berührung kommt.

- **Wenn Sie die Klimaanlage installieren oder versetzen, entlüften Sie unbedingt den Kältemittelkreis, um sicherzugehen, dass er frei von Luft ist, und verwenden Sie nur das vorgeschriebene Kältemittel (R32).**

Das Vorhandensein von Luft oder anderen Fremdstoffen im Kältemittelkreis verursacht einen abnormalen Druckanstieg, der zu einer Beschädigung der Anlage oder gar zu Verletzungen führen kann.

- **Schließen Sie während der Installation die Kältemittelleitungen einwandfrei an, bevor Sie den Kompressor in Betrieb nehmen.**

Falls die Kältemittelleitungen nicht einwandfrei angeschlossen und das Absperrventil während des Kompressorbetriebs offen ist, wird Luft angesaugt, wodurch ein abnormaler Druck im Kühlkreislauf verursacht wird, was zu einer Beschädigung der Anlage oder gar zu Verletzungen führen kann.

- **Stellen Sie den Kompressor während des Pumpenstillstands ab, bevor Sie die Kältemittelleitungen abtrennen.**

Falls der Kompressor noch läuft und das Absperrventil während des Pumpenstillstands offen ist, wird beim Abtrennen der Kältemittelleitungen Luft angesaugt, wodurch ein abnormaler Druck im Kühlkreislauf verursacht wird, was zu einer Beschädigung der Anlage oder gar zu Verletzungen führen kann.

- **Die Klimaanlage muss unbedingt geerdet werden. ⚡**

Erden Sie das Gerät nicht an einer Gas- oder Wasserleitung, einem Blitzableiter oder der Erdleitung eines Telefons. Falsche Erdung kann zu elektrischen Schlägen führen.

- **Stellen Sie sicher, einen Fehlerstrom-Schutzschalter zu installieren.**

Wird kein Fehlerstrom-Schutzschalter installiert, kann es zu elektrischen Schlägen oder Brand kommen.

- **Verwenden Sie keine anderen als die vom Hersteller empfohlenen Mittel zur Beschleunigung des Entfrostonvorgangs oder zur Reinigung.**

- **Das Gerät muss in einem Raum ohne Zündquellen im Dauerbetrieb aufbewahrt werden (zum Beispiel: offene Flammen, in Betrieb befindliche Gasanlage oder in Betrieb befindliche Elektroheizung).**
- **Beachten Sie, dass Kältemittel geruchsfrei sein können.**

VORSICHT

- **Installieren Sie die Klimaanlage nicht an Orten, wo die Gefahr eines Lecks von brennbaren Gasen besteht.** 

Im Falle eines Gaslecks kann die Ansammlung von Gas in der Nähe der Klimaanlage zu einem Brand führen.

- **Installieren Sie die Ablaufleitungen nach den Anweisungen in dieser Installationsanleitung, um einwandfreie Entwässerung zu gewährleisten, und isolieren Sie die Leitungen, um Kondensation zu verhüten.**

Falsche Verlegung der Ablaufleitungen kann zu Wasserlecks und Sachschäden im Innenraum führen.

- **Ziehen Sie die Bördelmutter nach der vorgeschriebenen Methode fest, z. B. mit einem Drehmomentschlüssel.**

Falls die Bördelmutter zu fest sitzt, kann sie nach längerem Gebrauch reißen, wodurch ein Kältemittelleck verursacht wird. Zu lose angezogene Bördelmutter können eine Undichtigkeit verursachen und Kältemittel kann entweichen.

- **Ergreifen Sie die entsprechenden Schritte, um zu verhindern, dass das Außengerät von Kleintieren als Unterschlupf verwendet wird.**

Kleintiere, die in Kontakt mit Elektroteilen kommen, können Funktionsstörungen, Rauch oder Brand verursachen. Bitte weisen Sie den Kunden an, den Bereich um das Gerät sauber zu halten.

- **Die Temperatur des Kältemittelkreises ist hoch. Bitte halten Sie das Geräte-Verbindungskabel von Kupferrohren fern, die nicht wärmeisoliert sind.**
- **Nur qualifiziertes Personal darf das Kältemittel handhaben, einfüllen, ablassen und entsorgen.**

5. Information zum Aufstellungsort

Innengerät

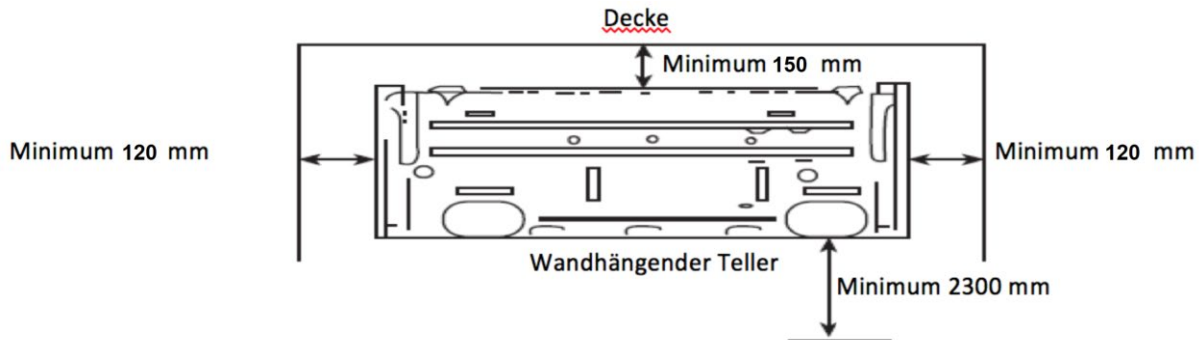

- Stellen Sie das Innengerät nicht in der Nähe von Hitze- oder Dampfentwicklung auf.
- Wählen Sie einen Ort, wo es keine Hindernisse vor oder um das Gerät gibt.
- Stellen Sie sicher, dass das Kondenswasser gut abgeleitet wird.
- Montieren Sie das Gerät nicht an einem Türeingang.
- Stellen Sie sicher, dass der Abstand links und rechts mehr als 12 cm ist.
- Die Kältemittelleitungen sollten mindestens 3 m betragen, um übermäßigen Lärm oder Vibration zu vermeiden.
- Vermeiden Sie jedoch auch zu lange Leitungen, da diese zu Leistungsverlusten führen.
- Das Innengerät sollte an der Wand mindestens 230 cm vom Boden hoch montiert werden.
- Der Abstand des Innengerätes von der Decke sollte mindestens 15 cm sein.
- Bei einer Verlängerung der Kältemittelleitungen muss auch Kältemittel nachgefüllt werden.
- Der Höhenunterschied zwischen Innen- und Außengerät darf nicht mehr als 5 m betragen. Welche Einheit höher oder tiefer montiert ist, ist dabei unerheblich.

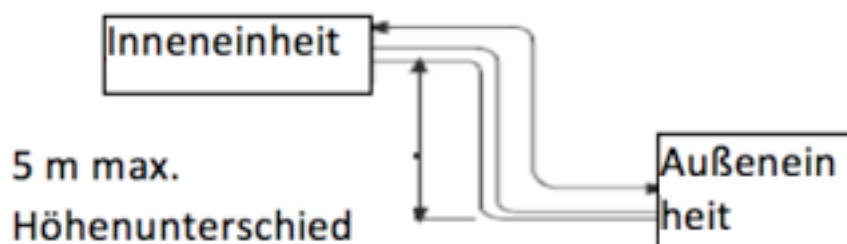

Außengerät

Wenn das Außengerät nicht allseitig frei installiert wird, beachten Sie bitte die folgenden Mindestabstände. Wenn die Wand in Ausblasrichtung niedrig ist, kann der Abstand deutlich verringert werden. Es muss aber immer sichergestellt werden, dass es nicht zum Hitze- oder Kältestau kommt!

Eine Wand

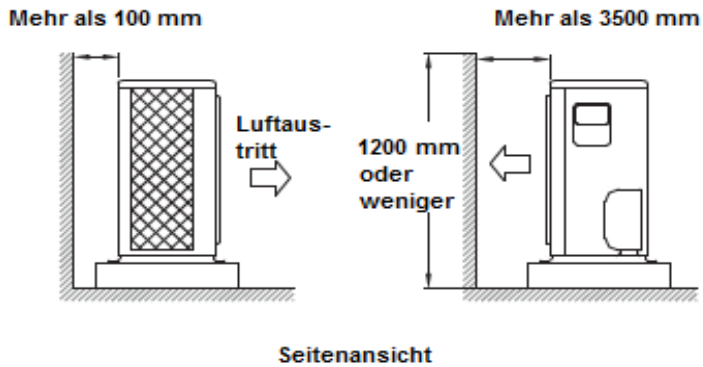

Wände an 2 Seiten

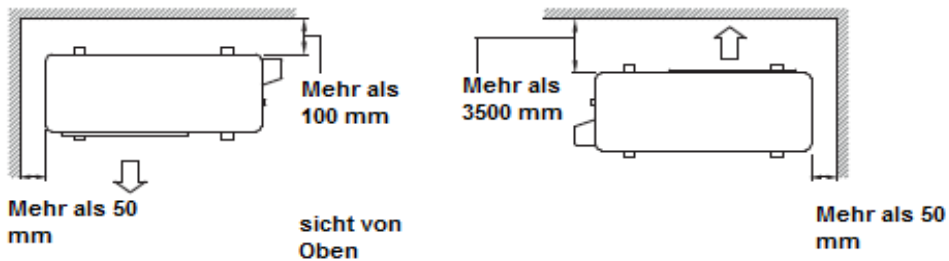

Wände an 3 Seiten

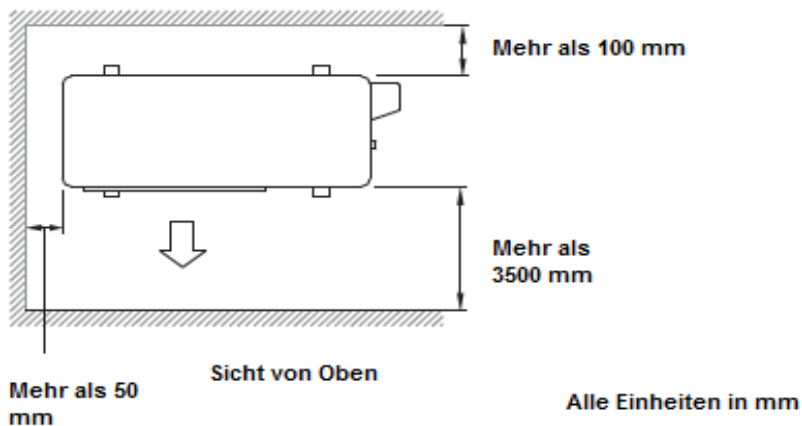

- Vermeiden Sie, sofern möglich, direkte Sonneneinstrahlung auf das Außengerät.
- Halten Sie unbedingt die Abstände zu Wänden oder sonstigen Hindernissen, wie in der Abbildung aufgeführt sind, ein. Nach vorne, wo die Luft ausgeblasen wird, muss der Abstand zum nächsten Hindernis immer so groß gewählt sein, dass die ausgeblasene Luft ungehindert entweichen kann.
- Wählen Sie eine Montagestelle, die stabil genug ist, um das Gewicht zu tragen und auch keine Vibrationen überträgt.
- Wählen Sie einen Ort, an dem die heiße oder kalte Luft aus dem Gerät ungehindert austreten kann, ohne das Gegenstände beschädigt werden (z.B. Pflanzen). Wählen Sie den Ort so, dass Nachbarn nicht durch die Betriebsgeräusche gestört werden.
- Vermeiden Sie Orte in der Nähe von einem Schlafzimmer und dergleichen, damit die Geräusche niemanden stören.
- Es muss ausreichend Platz für die Montage und Wartungsarbeiten vorhanden sein.
- Es muss ausreichend Platz für den Luftdurchsatz (Ansaug- und Ausblasrichtung) vorhanden sein. Es dürfen keine Hindernisse den Luftdurchsatz behindern. und sein nicht
- Hindernisse rund um den Lufteinlass und dem Luftauslass.
- Der Einbauort darf nicht in der Nähe von brennbaren Gasen, Flüssigkeiten oder anderen gefährlichen Stoffen sein.
- Installieren Sie das Gerät, Netzkabel und Steuerleitung mindestens 3 m entfernt von Fernseh- und Radiogeräte um Störungen zu vermeiden.
- In den Küstengebieten oder an anderen Orten mit salzhaltiger Luft, kann Korrosion die Lebensdauer der Klimaanlage verkürzen.
- Da im Heizbetrieb Kondenswasser aus der Außeneinheit fließt, darf das Gerät nicht dort installiert werden, wo Feuchtigkeit einen Schaden anrichten kann.
- Wenn die Anlage bei niedrigen Außentemperaturen betrieben werden soll, dann stellen Sie das Außengerät so auf, dass die Seite, wo die Luft eintritt (Seite mit dem Wärmetauscher) in Richtung einer Wand steht. Damit wird vermieden, dass der kalte Wind durch das Gerät gedrückt wird und die Funktion beeinträchtigen kann. Notfalls bauen Sie einen entsprechenden Schutz, damit das Gerät nicht direkt im Wind steht. Die Ausblasseite (Seite mit dem Ventilator) muss nach vorne frei sein.
- In starken Schneefallgebieten installieren Sie das Gerät so, dass der Schnee keine Funktionsbeeinträchtigung verursacht.

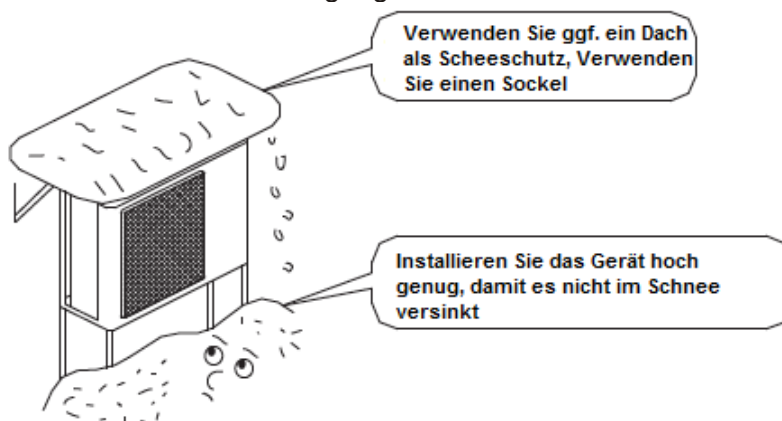

Hinweis

Das Gerät darf nicht auf dem kopfstehend oder schräg montiert werden. Es muss auf einer waagerechten Ebene installiert werden!

Bei Aufdachmontagen beachten Sie unbedingt die örtlichen Auflagen und lassen Sie die Statik von einem Fachmann überprüfen.

6. Montage des Innengerät

1. Einbau der Montageplatte für das Innengerät

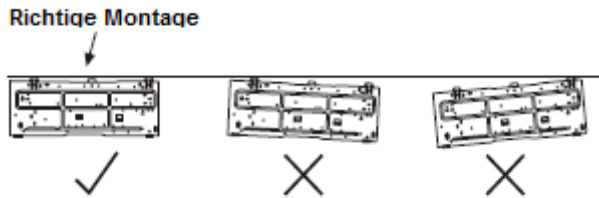

- Montieren Sie die Montageplatte waagrecht auf eine ebene Fläche an die Wand und beachten Sie die Abstände nach oben, unten und seitlich.
- Befestigen Sie die Montageplatte mit ausreichend Schrauben, sodass diese fest und eben an der Wand liegt.
- Wenn Sie hinter der Montageplatte den Wanddurchbruch für die Kältemittelleitungen etc. machen, kann es hilfreich sein, dieses vor der Befestigung der Montageplatte durchzuführen (Kap. 2).

2. Wanddurchbruch

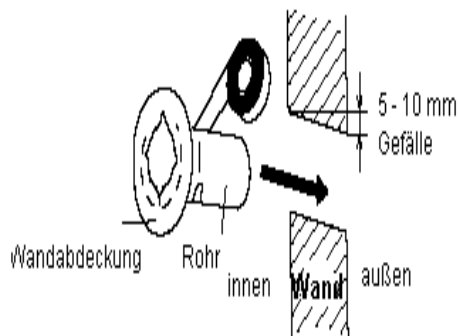

- Bestimmen Sie die Bohrlöcher für den Wanddurchbruch gemäß der obigen Abbildung.
- Bohren Sie ein Loch von 70 mm Durchmesser leicht schräg nach unten zur Außenseite hin (siehe Bild oben).
- Führen Sie die Kunststoffhülse durch das Loch. Durch dieses Loch werden später die Kältemittelleitungen, der Kondensatschlauch und die elektrische Verbindungsleitung geführt.

3. Anschlüsse am Innengerät und Wanddurchführung

Am Innengerät werden die Kältemittelleitungen und der Kondensatschlauch angeschlossen. Die elektrische Verbindungsleitung zum Außengerät ist in der Regel bereits am Innengerät angeschlossen. Sie können die Leitungen seitlich aus dem Gerät führen oder aber direkt hinter dem Innengerät nach außen.

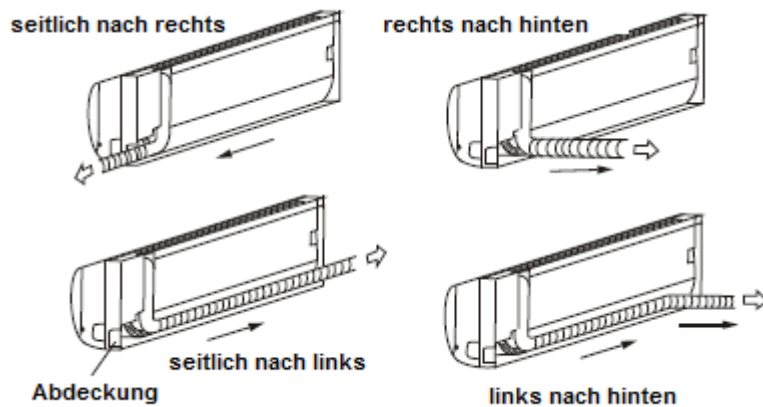

Kondensatschlauch

- Der Kondensatschlauch darf nicht geknickt oder mit einer Steigung verlegt werden. Er muss immer mit einem leichten Gefälle nach unten verlegt werden, damit sich das Kondenswasser nicht staut.

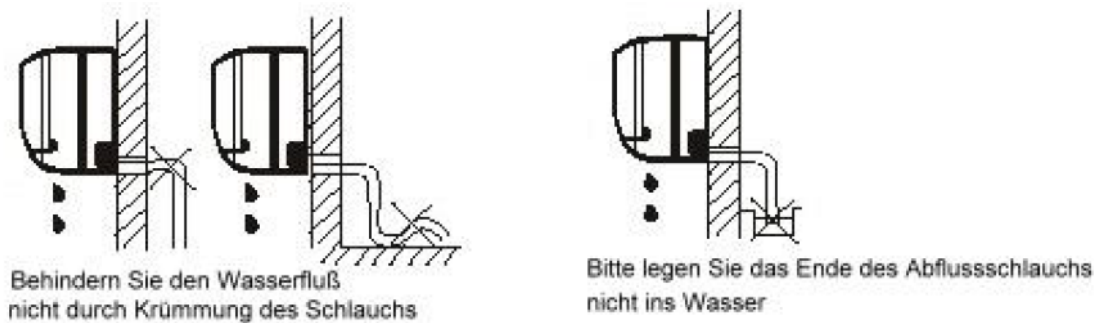

- Bei der Montage einer Verlängerung des Kondensatschlauches, isolieren Sie bitte das Verbindungsstück mit einem Schutzrohr und lassen den Schlauch nicht lose hängen.
- Der Kondensatschlauch kann rechts und links montiert werden. Schließen Sie den Schlauch auf der Seite an, an der auch die Kältemittelleitungen herausgeführt werden. Werksseitig ist der Schlauch auf der rechten Seite angeschlossen. Bei einem Wechsel entfernen Sie die Blindstopfen auf der linken Seite und verschließen damit das Loch auf der rechten Seite.

Kältemittelleitungen

- Für die Montage des Anschlussrohres rechts- oder linksseitig entfernen Sie die Abdeckung für die Leitungen an der Seite des Gerätes.
- Für die Montage des Anschlussrohres links oder rechts, montieren Sie es wie abgebildet. Biegen Sie das Anschlussrohr auf höchstens 43mm vom Knickpunkt bis zur Geraden.

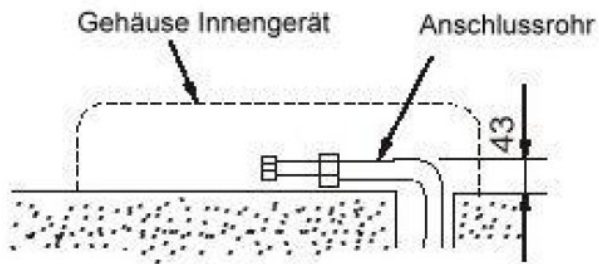

- Achten Sie peinlichst darauf, dass die Leitungen beim Biegevorgang nicht abgeknickt werden. Gehen Sie mit äußerster Vorsicht vor!
- Verwenden Sie zum Biegen der Leitungen entsprechende Biegewerkzeuge oder andere Arbeitshilfen.
- Schließen Sie die Leitungen am Innengerät an. Entfernen Sie zuvor die Blindstopfen an der Inneneinheit und an den mitgelieferten Kältemittelleitungen.
- Fügen Sie die Leitungsenden zentriert zueinander, drehen Sie die Überwurfmutter zuerst mit den Fingern fest und dann mit einem Drehmomentschlüssel gemäß der in der genannten Tabelle fest.
- Halten Sie mit einem Schraubenschlüssel dagegen, damit Sie nicht die Leitungen beschädigen.
- Sollten Sie die Leitungen wieder lösen und danach erneut wieder verbinden, müssen Sie zuvor an den Kältemittelleitungen einen neuen Bördelanschluss herstellen. Verwenden Sie nicht den zuvor genutzten Bördelanschluss.
- Bei Anlagen ohne Bördelanschluss, verwenden Sie bitte zulässige Quetschverbindungen oder Lötverbindungen.

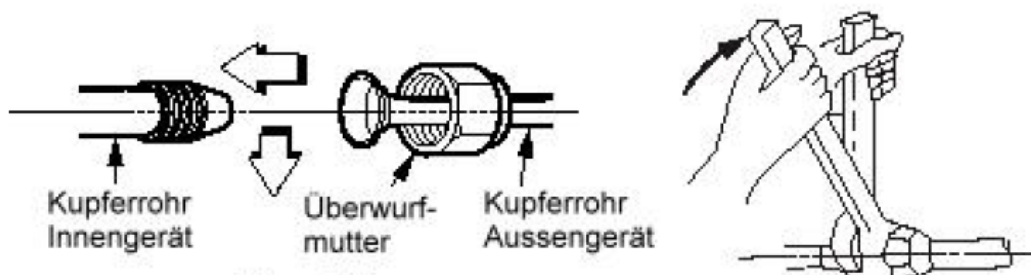

⚠ Achtung

Übermäßige Kraftanwendung bei der Benutzung des Drehmomentschlüssels kann die Überwurfmutter und Anschlüsse beschädigen!

Rohrdurchmesser	Anzugsmoment (N.cm)	Nachzugsmoment (N.cm)
6,35 mm (1/4")	1570 (160 kgf.cm)	1960 (200 kgf.cm)
9,52 mm (3/8")	2940 (300 kgf.cm)	3430 (350 kgf.cm)
12,7 mm (1/2")	4900 (500 kgf.cm)	5390 (550 kgf.cm)
15,88 mm (5/8")	7430 (750 kgf.cm)	7850 (800 kgf.cm)
19,05 mm (3/4")	11770 (1200 kgf.cm)	13730 (1400 kgf.cm)

Elektrischer Anschluss am Innengerät

- Verwenden Sie nur die mitgelieferten Leitungen. Sofern keine Leitungen zum Lieferumfang gehören, verwenden Sie Leitungen gemäß der am Montageort geltenden Vorschriften.
- Schließen Sie die Leitungen, die zum Außengerät geführt werden, gemäß der Bezeichnung an die Kabelaufnahme im Klemmkasten des Innengerätes an (sofern dieses nicht bereits werksseitig geschehen).
- Je nach Modell werden ein oder zwei Leitungen verwendet (Steuerleitung und Spannungsversorgung).
- Um eine Überlastung zu vermeiden, sollte ein eigener Stromkreis verwendet werden. Beachten Sie dabei die örtlichen Vorschriften.
- Achten Sie unbedingt auf den richtigen Anschluss des Schutzleiters für das Außengerät.

4. Befestigung Innengerät

- Umwickeln Sie die Kältemittelleitungen, das elektrische Anschlusskabel zum Außengerät und den Kondensatschlauch mit dem mitgelieferten Isolierband, so dass sich ein Paket bildet. Achten Sie darauf, dass keine Leitungen gequetscht werden und der Kondensatschlauch auch nicht abgedrückt wird.

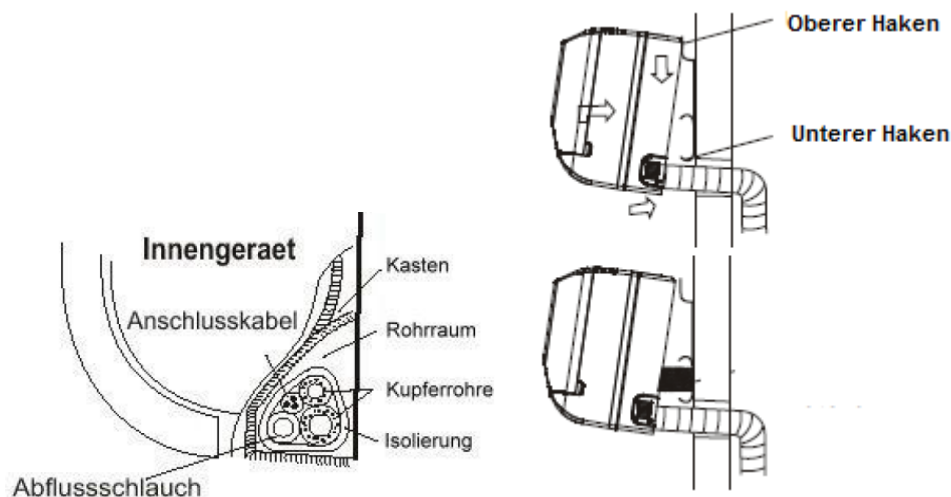

- Stecken Sie das Bündel mit den Leitungen durch den Wanddurchbruch. Achten Sie unbedingt darauf, dass keine Verschmutzungen an den Kältemittelleitungen auftreten (Stülpen Sie hilfsweise eine kleine Plastiktüte über die Enden, um eventuelle Verschmutzungen zu vermeiden).
- Hängen Sie den oberen Haken vom hinteren Ende des Innengerätes auf den oberen Haken der Montageplatte. Bewegen Sie das Gerät um festzustellen, dass es sicher montiert wurde.
- Drücken Sie leicht die untere Seite des Innengerätes zur Wand bis es in die unteren Halterungen einrastet und prüfen Sie durch Bewegung des Innengerätes, dass es sicher montiert wurde.
-

⚠ Achtung

- **Schließen Sie immer erst alle Leitungen und Kabel am Innengerät an.**
- **Achten Sie sorgfältig auf eine vollständige Isolierung der Kältemittelleitungen, damit sich kein Kondensat bildet.**
- **Umwickeln Sie alle Leitungen noch einmal mit dem mitgelieferten Band, welches in der Regel optional erworbenen Kältemittelleitungen beiliegt, so dass sich ein Leitungspaket ergibt.**
- **Wenn Sie die Leitungen nach Außen führen, achten Sie peinlichst genau darauf, dass keine Verschmutzungen oder Feuchtigkeit in die Leitungen eindringen. Schützen Sie die Enden der Kältemittelleitungen mit Blindstopfen und z.B. Schutztüten!**
- **Achten Sie darauf, dass bei der Verlegung der Leitungen nicht der Kondensatschlauch abknickt.**

7. Montage des Außengerät

Vorkehrungen der Installation des Außengerätes

- Installieren Sie das Außengerät auf einen festen Untergrund um unnötigen Lärm oder Vibration zu vermeiden.
- Legen Sie die Richtung des Luftaustritts dort fest, wo die Luft ungehindert abziehen kann.
- Ist der Installationsort im Bereich extremer Winde, z.B. an der See oder auf dem Dach, stellen Sie sicher, dass der Ventilator optimal funktioniert und dass Sie das Gerät geschützt montieren oder Sie eine Schutzplatte benutzen.
- Besonders in windigen Gebieten müssen Sie das Gerät so montieren, dass der direkte Lufteintritt vermieden wird.
- Bei Wandhängender Installation achten Sie darauf, dass die Montagehalterung gemäß den Bedingungen des Montagehalterdiagramms entspricht. Die Montagewand sollte aus Beton, Ziegel oder ähnlicher Konstruktion bestehen oder zur Verstärkung andere Hilfsmittel verwenden. Die Verbindung zwischen Halterung und Wand bzw. Halterung und Außengerät sollte fest, stabil und zuverlässig sein.
- Stellen Sie sicher, dass es keine Blockade der Austrittsluft gibt.

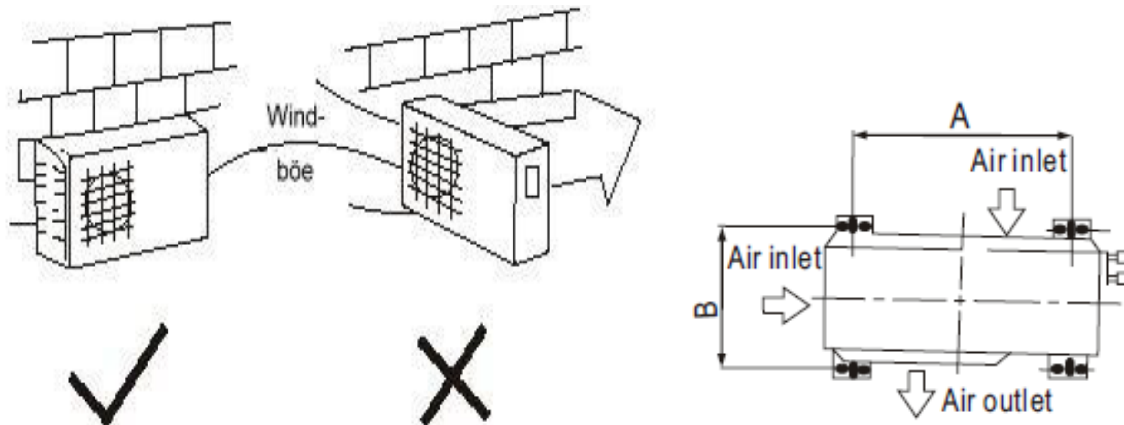

Aufstellen des Außengerätes

Verankern Sie das Außengerät mit Schrauben (Durchmesser 8 oder 10mm) waagrecht auf einem stabilen Untergrund. Die Maße A und B messen Sie an Ihrer Klimaanlage bitte nach, da diese je nach Modell variieren.

Montage des Abflusstopfens

Legen Sie die Dichtung auf den Abflusstopfen und stecken Sie den Abflusstopfen in den Boden des Außengerätes und drehen Sie den Stopfen um 90° um ihn sicher zu befestigen. Kondensat bildet sich am Außengerät im Heizmodus des Gerätes.

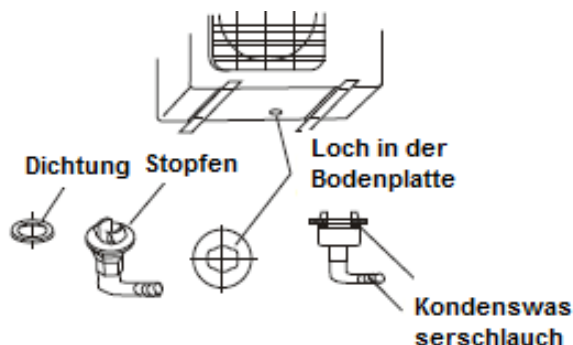

8. Anschlüsse

Elektrischer Anschluss am Außengerät

- Verwenden Sie nur die mitgelieferten Leitungen. Alle verwendeten Kabel müssen den nationalen Vorschriften entsprechen und dürfen nur von qualifizierten **Fachpersonal** angeschlossen werden.
- Schließen Sie die Leitung(en), die vom Innengerät zum Außengerät geführt werden, gemäß der Bezeichnung an die Kabelaufnahme im Klemmkasten des Außengerätes und Innengerät, wenn dort noch nicht werksseitig angeschlossen, an. Entfernen Sie dazu die Abdeckung seitlich am Außengerät und ggf. am Innengerät.
- **Die Kabelenden sind farblich und mit Nummern und/oder Ziffern an den Kabelschuhen beschriftet. Achten Sie unbedingt auf einen korrekten Anschluss. Es wird immer Ziffer auf Ziffer und Buchstabe auf Buchstabe geklemmt. Beachten Sie den Schaltplan des Innen- und Außengerätes.**
- Achten Sie unbedingt auf den richtigen Anschluss des Schutzleiters.

Abbildung: Anschlussschema an der Außeneinheit

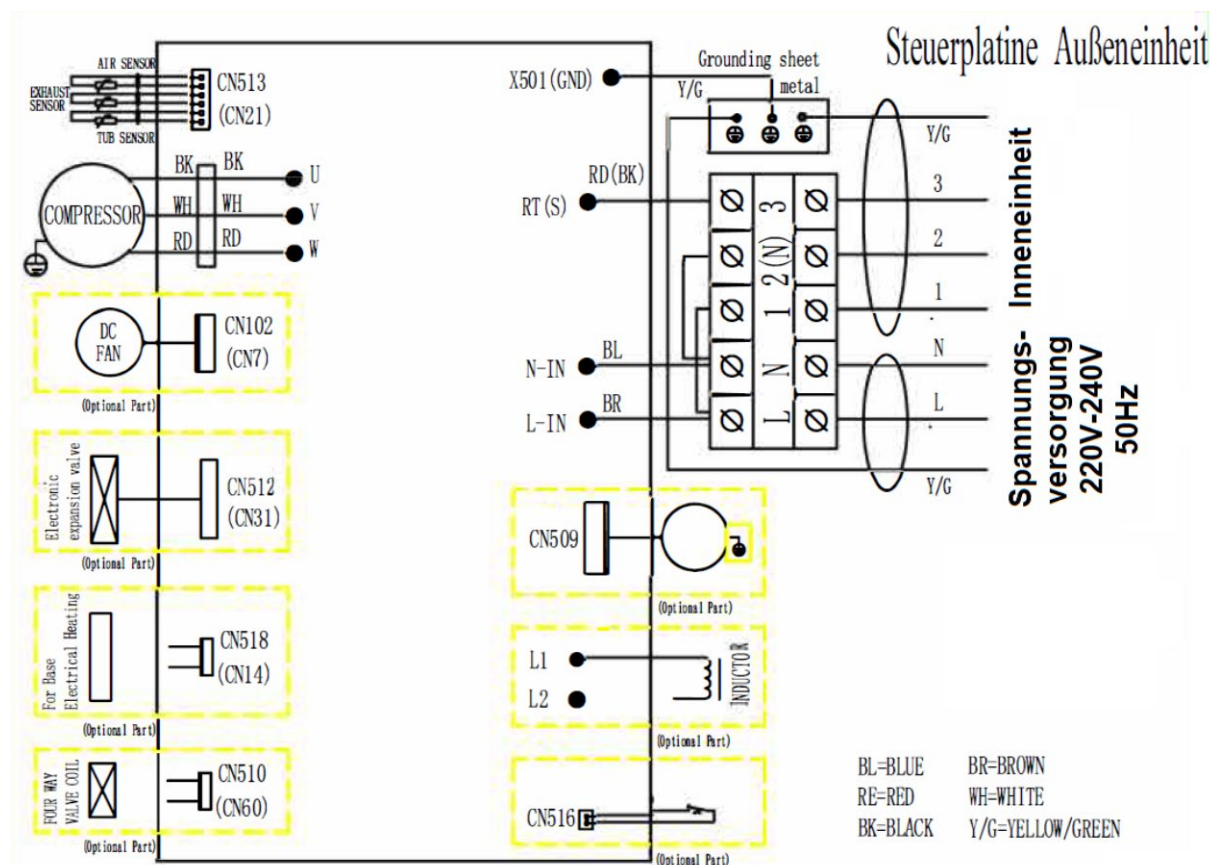

⚠️ Warnung

- Benutzen Sie eine eigene Stromzufuhr und Absicherung (16 A) nur für den Betrieb der Klimaanlage.
- Verwenden Sie zusätzlich einen RCD-Schalter (Fehlerstromschutzschalter).
- Die Installation der Leitungen muss vom Fachmann durchgeführt werden.
- Überprüfen Sie alle Schrauben in den Kabelaufnahmen. Durch den Transport

können sich einzelne Schrauben gelockert haben. Ziehen Sie auch die Schrauben fest, die Sie nicht zum Anschluss von Kabelleitungen benötigen.

- Überprüfen Sie die Leistung und Spezifikation der Stromquelle.
- Stellen Sie sicher, dass die Leistung der Stromquelle zum Betrieb der Klimaanlage ausreicht.
- Beachten Sie die angegebene Spezifikation des Kabeltyps.
- Durch einen Spannungsabfall können folgende Probleme auftreten:
 - Vibration des Magnetschalters, wodurch Kontakte zerstört werden können.
 - Durchbrennen der Sicherungen.
 - Störung des Klimabetriebes.

Anschluss der Kältemittelleitungen am Außengerät

- Schließen Sie die Kältemittelleitungen am Außengerät mit den gleichen Anzugmomenten wie am Innengerät an.
- Achten Sie peinlichst darauf, dass die Leitungen beim Biegevorgang nicht abgeknickt werden. Gehen Sie mit äußerster Vorsicht vor!
- Achten Sie darauf, dass keine Verschmutzungen an den Kältemittelleitungen vorhanden sind.
- Schließen Sie die Leitungen am Außengerät an. Entfernen Sie zuvor die Blindstopfen am Außengerät und an den mitgelieferten Kältemittelleitungen.
- Fügen Sie die Leitungsenden zentriert zueinander, drehen Sie die Überwurfmutter zuerst mit den Fingern fest und dann mit einem Drehmomentschlüssel gemäß der in der genannten Tabelle fest.

⚠ Hinweis

Die vorhandene Kältemittelfüllung des Außengerätes ist auf die mitgelieferte Länge der Kältemittelleitungen (max. 5 m) abgestimmt. Wenn Sie längere Leitungen als 5 m verwenden möchten, müssen Sie je Meter zusätzlicher Leitungslänge 15 g Kältemittel R32 nachfüllen. Die max. Länge der Leitungen (Entfernung zwischen Innen- und Außengerät) sollte 15 m nicht überschreiten.

Beispiel: Sie verwenden 7m lange Leitungen. Sie müssen dann 30 g Kältemittel R32 nach der Inbetriebnahme nachfüllen.

9. Evakuierung der Anlage

Luft und Feuchtigkeit haben im Kältekreislauf unerwünschte Effekte wie z.B. eine Leistungsminderung und können die Anlage zerstören. Folglich muss die Klimaanlage mit einer Vakuumpumpe (kein Lieferumfang) evakuiert werden. Lassen Sie diesen Arbeitsschritt nur durch einen zertifizierten Fachmann der Kälte- und Klimatechnik durchführen, da dieser über das notwendige Wissen und Werkzeug verfügt.

⚠️ Warnung

Sollte bei der Evakuierung und Dichtigkeitsprüfung Kältemittel austreten, lüften Sie umgehend den Raum.

Kältemittel darf nicht in die Umwelt abgelassen werden. Sorgen Sie immer für eine ordnungsgemäße Entsorgung!

Mischen Sie keine Kältemittel und verwenden auch immer nur eine Monteurhilfe / Vakuumpumpe, die mit identischen Kältemittel genutzt wurde.

Sollte Kältemittel nachgefüllt werden, dann sorgen Sie dafür, dass sich keine Luft in den Schläuchen der Monteurhilfe befindet.

Nutzen Sie einen Inbusschlüssel (4mm) um die Kältemittelventile der Außeneinheit zu öffnen oder zu schließen. Überdrehen Sie nicht die Ventile.

Alle Verschraubungen der Kältemittelleitungen müssen mit dem richtigen Drehmoment angezogen werden!

Vor der Anlagenevakuierung ist eine Druckprüfung mit Stickstoff durchzuführen.

Folgende Arbeitsschritte werden durchgeführt:

- Überprüfen aller Anschlüsse an den Kältemittelleitungen
- Entfernen der Ventilkappen am Außengerät für das Hoch- und Niederdruckventil.

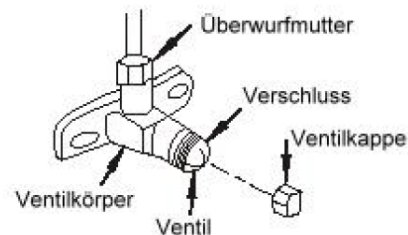
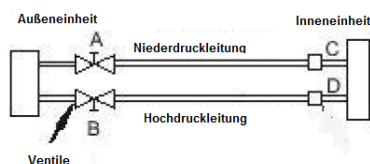

- Entfernen der Ventilkappe am Schraderventil und Anschluss der Vakuumpumpe/Monteurhilfe am Schraderventil.

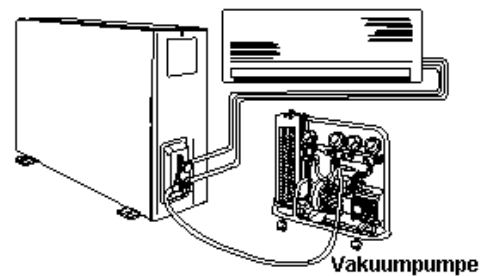
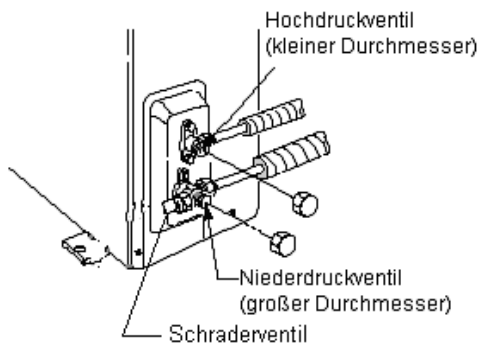

- Evakuieren der Leitungen für min. 20 Minuten. Schließen Sie das Ventil der Monteurhilfe vor dem Stoppen der Vakuumpumpe.
- Mindestens 30 Minuten das Vakuum halten, um zu prüfen, dass alle Anschlüsse absolut dicht sind. Hilfsweise kann auch Seifenlauge oder Leckagespray zur Überprüfung der Dichtigkeit oder zum Finden der undichten Stelle verwendet werden.
- Jede, noch so kleine Undichtigkeit wird zum Verlust des Kältemittels führen und die Anlage beschädigen. Die Überprüfung der Dichtigkeit muss mit höchster Sorgfalt erfolgen.
- Mit einem Sechskantenschlüssel das Hochdruckventil (Leitung mit kleinem Durchmesser) aufdrehen und nach ca. 5 Sekunden wieder zudrehen. Kältemittel strömt in die Leitungen. Die Dichtigkeit aller Leitungen und Anschlussstellen noch einmal prüfen.
- Den Anschluss der Vakuumpumpe am Schraderventil entfernen. Die Ventile der Hochdruck- und Niederdruckleitung gänzlich, **jedoch nicht überdrehen**, aufdrehen. Die Ventilverschlusskappen (Schraderventil, Niederdruckventil und Hochdruckventil) aufstecken und fest anziehen.
- Der Kältemittelkreis ist geschlossen und die Anlage ist betriebsbereit.

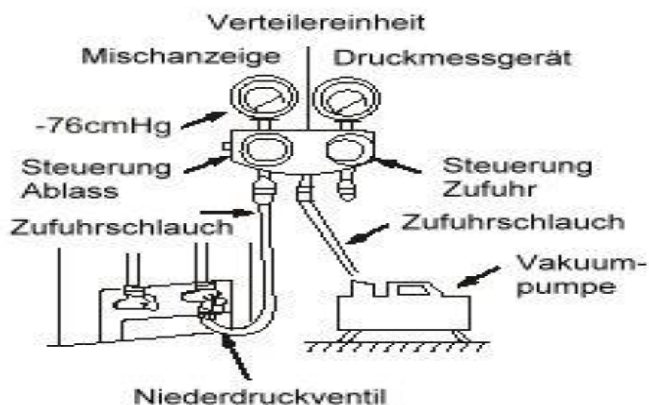

10. Testbetrieb

Führen Sie den Testbetrieb nach Abschluss aller Arbeiten und Überprüfung aller elektrischen und kältetechnischen Anschlüsse durch.

1. Stecken Sie den Stecker der Inneneinheit in die Steckdose bzw. schließen die Leitung in der Anschlussdose fest an. Hinweis: Leistungsstarke Anlagen haben in der Regel keinen Stecker, sondern müssen direkt mittels Anschlussdose angeschlossen werden. Bevor Sie diesen Anschluss von einem Fachmann vornehmen lassen, schalten Sie die Anschlussdose spannungsfrei.
2. Schalten Sie die Klimaanlage mit dem „ON/OFF“ Taster der Fernbedienung ein.
3. Überprüfen Sie alle Funktionen mit der Klimaanlage gemäß Anleitung zur Bedienung der Anlage mit der Fernbedienung. Beachten Sie bitte, dass unter Umständen nicht alle Funktionen zu testen sind, da die klimatischen Verhältnisse dieses nicht zulassen.
4. Beachten Sie beim Wechseln des Betriebsmodus auch die Verzögerung durch den Kompressorschutz!
5. Sollten Sie die Fernbedienung verlegt haben, können Sie auch den Test der Anlage mit dem Schalter am Innengerät durchführen. Nähere Hinweise finden Sie hierzu im Benutzerhandbuch unter dem Kapitel „Manueller Betrieb“.

11. Fehlermeldungen

Je nach Modell werden durch LED-Blinken oder Fehlercode Störungen der Anlage am Innengerät angezeigt. In der folgenden Liste werden die wichtigsten Fehler und Selbstdiagnosemeldungen beschrieben. Sofern andere Fehlermeldungen angezeigt werden, wenden Sie sich bitte an den Händler.

Selbstdiagnoseinfo	Meldung Selbstdiagnoseinfo über Betriebsleuchte	Meldung Selbstdiagnoseinfo über Display
Anlage enteist	1 mal Blinken pro Sekunde	„df“ oder Heizanzeige leuchtet
Schutz vor kalter Luft beim Heizbetrieb	1 mal Blinken pro Sekunde	Ventilatoranzeige leuchtet nicht
Raumtemperatursensor Fehler	1 mal Blinken pro 8 Sekunden	E2
Spulentemperaturfühler Fehler	2 mal Blinken pro 8 Sekunden	E3
Externe Rückmeldung Fehler	3 mal Blinken pro 8 Sekunden	E7
Außengerät Temperatursensor Fehler	4 mal Blinken pro 8 Sekunden	E1
EEPROM Kommunikationsfehler	6 mal Blinken pro 8 Sekunden	E6

Fehler	Meldung bei Fehler		
	Code	Betriebsanzeige (blinken)	Timeranzeige (leuchtet)
Kommunikationsfehler zwischen Innen- und Außengerät	F1	1	X
Innenraumtemperaturfühler fehlerhaft	F2	2	X
Innengerät Spulenfühler fehlerhaft (Eingang, Mitte der Leitung, Ausgang)	F3	3	X
Innenlüfter fehlerhaft	F4	4	X
Außengerät fehlerhaft	F5	5	X
Außentemperaturfühler fehlerhaft	F6	6	X
Spulenfühler Außengerät fehlerhaft	F7	7	X
Temperaturfühler Kompressor Saugseite Fehler	F8	8	X
Temperaturfühler Kompressor Entladeseite Fehler	F9	9	X
Abnormaler Spannungs- oder Strombereich	FA	10	X
Kompressorfehler	FC	11	X
Phase Spannungsversorgung fehlt oder falsches Drehfeld	FD	12	x
Motor Außenlüfter fehlerhaft	FH	16	x

Hinweis

Eine Schutzeinrichtung verhindert einen mehrfachen Kompressorstart innerhalb von ca. 3 Minuten. Wenn Sie also den Betriebsmodus umschalten oder versuchen die Anlage innerhalb von 3 Minuten mehrfach Ein- und Ausschalten, wird der Kompressor erst nach 3 Minuten starten.

0.3 - MISES EN GARDE GÉNÉRALES

LORSQUE VOUS UTILISEZ DES APPAREILS ÉLECTRIQUES, IL EST TOUJOURS NÉCESSAIRE DE SUIVRE SCRUPULEUSEMENT LES CONSIGNES DE SÉCURITÉ FONDAMENTALES AFIN DE RÉDUIRE LES RISQUES D'INCENDIE ET D'ÉLECTROCHOC ET ACCIDENTS A PERSONNES, Y COMPRIS CE QUI SUIT :



1. Document réservé aux termes de la loi avec interdiction de reproduction ou de transmission à tiers sans l'autorisation expresse de la société OLIMPIA SPLENDID. Les machines peuvent subir des mises à jour et par conséquent présenter des éléments différents de ceux qui sont représentés, sans que cela constitue pour autant un préjudice pour les textes contenus dans ce manuel.
2. Lire attentivement le présent manuel avant de procéder à toute opération (installation, entretien, utilisation) et suivre scrupuleusement ce qui est décrit dans chacun des chapitres.
3. Divulguerez ces instructions à tout le personnel préposé au transport et l'installation de la machine.
4. **LE FABRICANT DECLINE TOUTE RESPONSABILITE EN CAS DE DOMMAGES AUX PERSONNES OU AUX BIENS DERIVANT DU NON-RESPECT DES NORMES CONTENUES DANS LE PRESENT LIVRET.**
5. Le fabricant se réserve le droit d'apporter à tout moment des modifications à ces modèles, tout en conservant les caractéristiques essentielles décrites dans le présent manuel.



6. L'installation et l'entretien d'appareils pour la climatisation comme celui qui est décrit dans ce manuel pourraient être dangereux étant donné qu'il se trouve à l'intérieur de ces appareils un gaz frigorigène sous pression ainsi que des composants électriques sous tension. Par conséquent l'installation, la première mise en route et les phases successives d'entretien doivent être effectuées exclusivement par un personnel agréé et qualifié.
7. Les installations effectuées en dehors des instructions fournies par le présent manuel et l'utilisation en dehors des limites de température prescrites annulent la garantie.
8. L'entretien courant des filtres, le nettoyage général extérieur peuvent être effectués même par l'utilisateur, étant donné que ces opérations ne comportent pas de difficulté ou de danger.
9. Lors du montage, et à chaque opération d'entretien, il faut observer les précautions citées dans le présent manuel et sur les étiquettes mises à l'intérieur des appareils, ainsi qu'adopter toute les précautions suggérées par le bon sens commun et par les Normes de Sécurité en vigueur sur le lieu de l'installation.



10. Exécutez les opérations d'installation et d'entretien avec un équipement adapté aux gaz inflammables.



11. Il faut toujours mettre des gants et chausser des lunettes de protection pour effectuer les interventions sur le côté réfrigérant des appareils.



12. Les climatiseurs nE DOIVENT PAS être installés dans des pièces où il y a présence de gaz inflammables, gaz explosifs, dans des endroits très humides (buanderies, serres, etc.), ou dans des locaux où se trouvent d'autres machines produisant une importante source de chaleur.



13. En cas de remplacement de composants, utiliser exclusivement des pièces de rechange originales OLIMPIA SPLENDID.

















14. **IMPORTANT!**
Afin de prévenir tout risque d'électrocution, il est indispensable de couper le courant au disjoncteur principal avant d'effectuer des branchements électriques et toute opération d'entretien sur les appareils.



15. Les foudres, les voitures et les téléphones mobiles à proximité peuvent provoquer des défaillances. Débranchez électriquement l'unité pendant plusieurs secondes, puis redémarrez le climatiseur.



16. Par des jours de pluie, il est conseillé de débrancher l'alimentation afin d'éviter les tout commandé causé par la foudre.

-  17. Si l'unité n'est pas utilisée pendant longtemps ou que personne ne reste dans la pièce climatisée, il est conseillé de couper l'alimentation pour éviter tout accident.
-  18. N'utilisez pas de détergents liquides ou corrosifs pour nettoyer l'appareil, ne vaporisez pas d'eau ou d'autres liquides sur l'unité car ils pourraient endommager les composants en plastique et même causer des chocs électriques.
-  19. Ne mouillez pas l'unité intérieure et la télécommande. Des courts-circuits ou des incendies peuvent survenir.
-  20. En cas de défaillance (par exemple : bruit anormal, mauvaise odeur, fumée, élévation anormale de température, fuites électriques, etc.), coupez immédiatement l'alimentation électrique.
Contactez votre revendeur local.
21. Ne pas laisser le climatiseur en fonction pendant de longues périodes en présence d'une humidité élevée ou de portes ou fenêtres ouvertes.
L'humidité pourrait se condenser et mouiller ou endommager les meubles.
-  22. Ne pas brancher ou débrancher la fiche d'alimentation pendant le fonctionnement. Risque d'incendie ou de choc électrique.
-  23. Ne pas toucher (s'il est en fonction) le produit avec les mains mouillées. Risque d'incendie ou de choc électrique.
-  24. Ne pas placer le réchauffeur ou d'autres appareils à proximité du cordon d'alimentation. Risque d'incendie ou de choc électrique.
-  25. Veillez à ce que l'eau n'entre pas dans les pièces électriques. Cela pourrait provoquer un incendie, une défaillance du produit ou des chocs électriques.
-  26. N'ouvrez pas la grille d'entrée d'air lorsque l'appareil est en marche. Risque de se blesser, d'être électrocuté ou d'endommager le produit.
-  27. Ne bloquez pas l'entrée ou la sortie du débit d'air pour ne pas risquer d'endommager le produit.
-  28. Ne pas introduire les doigts ou d'autres objets dans l'entrée ou dans la sortie de l'air pendant que l'appareil est en fonction.
La présence de pièces tranchantes et en mouvement pourrait causer des blessures.
29. Ne pas boire l'eau qui sort de l'appareil.
Cela n'est pas hygiénique et provoquer de graves problèmes pour la santé.
-  30. En cas de pertes de gaz d'autres appareils, aérez soigneusement l'environnement avant de mettre en marche le climatiseur.
31. Ne pas démonter, ni apporter de modifications à l'appareil.
32. Bien aérer la pièce si l'appareil est utilisé en même temps qu'un poêle etc.
33. Ne pas utiliser l'appareil pour des usages autres que celui pour lequel il a été conçu.
34. Les personnes qui travaillent ou interviennent sur un circuit de refroidissement doivent détenir une certification adéquate, délivrée par un organisme d'évaluation accrédité, attestant de la capacité de manipuler les liquides réfrigérants en toute sécurité et conformément à une spécification d'évaluation reconnue par les associations professionnelles.
35. N'introduisez pas de gaz R32 dans l'atmosphère. Le R32 est un gaz à effet de serre fluoré avec un potentiel de réchauffement global (PRG) = 675.
-  36. Les appareils décrits dans ce manuel sont conformes aux directives européennes applicables et toutes les mises à jour ultérieures.
-  37. L'appareil contient du gaz inflammable A2L.
Pour la procédure d'installation correcte, voir le paragraphe « 2.1 ».

0.4 - À PROPOS DES GAZ FLUORÉS



- Cet appareil de climatisation contient des gaz fluorés. Pour des informations spécifiques sur le type et la quantité de gaz, voir la plaque signalétique appliquée à l'unité.
- Les opérations d'installation, l'assistance, entretien et la réparation de l'appareil doivent être confiées à un technicien certifié.
- Les opérations de désinstallation et de recyclage du produit doivent être confiées à du personnel technique certifié.
- Si un détecteur de fuite est intégré dans le système, il est nécessaire de s'assurer de l'absence de fuites au moins tous les 12 mois.
- Lorsque vous effectuez des contrôles sur l'absence de fuite de l'unité, veuillez tenir un registre détaillé de toutes les inspections consignées.

0.5 - UTILISATION PRÉVUE

- Le climatiseur doit être utilisé exclusivement pour produire de l'air chaud ou froid (au choix) dans le seul but de rendre agréable la température ambiante.
- Un usage impropre des appareils (extérieur et intérieur) avec d'éventuels dommages causés aux personnes, aux biens ou aux animaux dégage la société OLIMPIA SPLENDID de toute responsabilité.

0.6 - ZONES À RISQUE

- N'installez pas de climatiseurs dans des environnements contenant des gaz inflammables, des gaz explosifs, des environnements très humides (laveries, serres, etc.) ou dans des pièces où d'autres machines qui génèrent une forte source de chaleur, à proximité d'une source d'eau salée ou sulfureuse.



- N'utilisez PAS de gaz, d'essence ou d'autres liquides inflammables à proximité du climatiseur.

- Le climatiseur n'est pas équipé de ventilateur pour introduire de l'air frais à l'intérieur de la pièce ; pour assurer l'aération, ouvrez les portes et les fenêtres.



- Installer toujours un interrupteur automatique et prévoir un circuit d'alimentation dédié.



N'utilisez ce produit que conformément aux spécifications indiquées dans cette notice. Toute utilisation autre que celle spécifiée risque d'entraîner de graves lésions. LE FABRICANT N'ASSUME AUCUNE RESPONSABILITÉ EN CAS DE DOMMAGES À DES PERSONNES OU À DES BIENS DUES A LA NON-OBSERVATION DES CONSIGNES CONTENUES DANS CETTE NOTICE.

2.2 - CONTRÔLES À EFFECTUER AVANT L'INSTALLATION

a. Contrôles de la zone

Avant de commencer à travailler sur des systèmes contenant des liquides réfrigérants inflammables, des contrôles de sécurité sont nécessaires afin de minimiser le risque d'ignition. Pour réparer un système de réfrigération, il est nécessaire de respecter les consignes suivantes avant de travailler sur le système.

b. Procédure de travail

Le travail doit être effectué selon une procédure contrôlée afin de minimiser le risque de présence de gaz ou de vapeurs inflammables lors de l'exécution des tâches.

c. Zone de travail générale

Tout le personnel d'entretien et ceux qui travaillent dans la zone locale doivent être formés sur la nature du travail effectué.

Évitez de travailler dans des espaces exigus.

Coupez l'alimentation dans l'espace qui entoure la zone de travail.

Assurez-vous que les conditions dans la zone sont sûres en vérifiant le matériel inflammable.

d. Contrôle de la présence de liquide réfrigérant

La zone doit être contrôlée avec un détecteur de réfrigérant spécifique avant, durant et après l'exécution du travail afin de garantir que le technicien est informé de la présence d'atmosphères potentiellement inflammables.

Vérifiez que l'équipement de détection des fuites utilisé convient à une utilisation avec des liquides réfrigérant inflammables, c'est-à-dire qu'il ne provoque pas d'étincelles, qu'il est correctement fermé ou intrinsèquement sûr.

e. Présence d'extincteurs

S'il est nécessaire d'effectuer des travaux à haute température sur le système de réfrigération ou ses composants, un système anti-incendie approprié doit être prévue.

Positionnez des extincteurs à base de CO₂ ou de la poussière sèche à proximité de la zone de chargement.

f. Aucune source d'ignition

Aucune personne travaillant sur des systèmes de réfrigération et exposée au contact avec des tubes qui contiennent ou contenaient du liquide réfrigérant inflammable ne doit utiliser des sources d'ignition pour éviter le risque d'incendie ou d'explosion.

Toute source d'ignition possible, y compris la fumée de cigarette, doit être maintenue à une distance sécuritaire du site d'installation, de réparation, d'enlèvement ou d'élimination, où une perte de liquide de refroidissement risque de se produire dans l'espace environnant.

Avant d'effectuer le travail, assurez-vous que les alentours de l'appareil sont exempts de substances inflammables ou de risques d'ignition.

Les indications d'INTERDICTION DE FUMER doivent être signalées.

g. Zone ventilée

Assurez-vous que la zone est ouverte ou qu'elle est correctement ventilée avant d'interagir avec le système ou d'effectuer toute opération à haute température.

Assurez une ventilation constante pendant la période de fonctionnement.

La ventilation doit disperser en toute sécurité tout réfrigérant dégagé et, si possible, l'expulser vers l'extérieur dans l'atmosphère.

h. Contrôle du système de réfrigération

En cas de modification, les composants électriques doivent être adaptés à l'usage et conformes aux spécifications correctes. Suivez toujours les lignes directrices du fabricant concernant l'entretien et l'assistance technique. En cas de doute, consultez le service d'assistance technique du fabricant. Les systèmes qui utilisent des liquides réfrigérants inflammables doivent subir les contrôles suivants :

- la taille de la charge doit correspondre à celle de la chambre où sont installés les composants contenant le liquide réfrigérant ;
- les systèmes et les sorties doivent fonctionner correctement et ne pas être obstrués ;
- si un circuit frigorifique indirect est utilisé, la présence de liquide réfrigérant dans le circuit secondaire doit être vérifiée ; le marquage apposé aux systèmes doit rester visible et lisible en permanence ;
- les marquages et les indications illisibles doivent être corrects ;
- le tube ou les composants frigorifiques doivent être installés dans une position où ils ne risquent pas d'être exposés à des substances susceptibles de corroder les composants contenant le liquide réfrigérant, à moins qu'ils ne soient fabriqués à partir de matériaux intrinsèquement résistants à la corrosion ou protégés convenablement par des agents corrosifs.

i. Contrôles des dispositifs électriques

Les opérations de réparation et l'entretien des composants électriques doivent prévoir les contrôles de sécurité initiaux et les procédures d'inspection des composants.

En cas de panne pouvant nuire à la sécurité, aucune alimentation électrique ne doit être reliée au circuit avant d'avoir été correctement réparée. Si le défaut ne peut pas être réparé immédiatement, mais qu'il est nécessaire de poursuivre l'opération, utilisez une solution temporaire appropriée. Cette solution doit être signalée au propriétaire du système afin d'informer toutes les parties.

Les contrôles de sécurité initiaux sont :

- la décharge des condensateurs : cette opération doit être effectuée en toute sécurité pour éviter la formation d'étincelles ;
- l'absence d'exposition des composants et des câblages électriques à des tensions pendant la charge, la réparation ou la purification du système ;
- la continuité de la mise à la terre.

i. Opérations de réparation des composants hermétiques

- Pendant les travaux de réparation des composants hermétiques, toutes les lignes d'alimentation électrique doivent être déconnectées de l'appareil avant le retrait éventuel des capots étanches à l'air, etc.

S'il est absolument nécessaire d'avoir une alimentation électrique pour l'équipement pendant l'entretien, il est nécessaire de prévoir un détecteur de fuite constamment actif au point le plus critique pour signaler une situation potentiellement dangereuse.

- Faites notamment attention à ce qui suit pour vous assurer qu'en cas d'intervention sur les composants électriques, le logement n'est pas modifié de manière à affecter le niveau de protection. Cela inclut les dommages aux câbles, le nombre excessif de connexions, les bornes non fabriquées conformément aux spécifications d'origine, les dommages aux joints, l'installation incorrecte des fermetures, etc.
- Assurez-vous que les appareils sont solidement montés.
- Assurez-vous que les joints ou les matériaux d'étanchéité ne sont pas détériorés au point qu'ils ne peuvent plus être utilisés pour empêcher l'entrée d'atmosphères inflammables. Les composants de rechange doivent être conformes aux spécifications du fabricant.

【Choix des positions d'installation pour l'unité intérieure】

- Doit être installé dans une position où l'air délivré de l'unité peut atteindre tous les coins de la salle.
- Pour éviter d'être affecté par l'air extérieur
- Pour éviter les blocages de la rentrée et sortie d'air
- Pour éviter trop de fumée ou de la vapeur
- Pour éviter une génération possible, un apport, ou des fuites de gazes inflammables et prolongées.
- Pour éviter des équipements de haute fréquence, (comme les soudeuses d'arc à haute fréquence etc...)
- Pour éviter les places où des solutions acides sont souvent employées
- Pour éviter les places où quelques pulvérisateurs (sulfures) sont souvent utilisés.
- Ne pas installer un dispositif alarmant d'incendie près de la sortie d'air de l'unité (durant l'opération, le dispositif alarmant d'incendie peut être incorrectement déclenché de la chaleur qui sort de l'unité)

■ Assurez-vous qu'il y a assez d'espace pour l'installation et entretiens

- Pour prendre en compte la convenance et la sûreté opérationnelle dans l'installation, il est recommandé d'assurer assez d'espace entre l'unité et les murs.

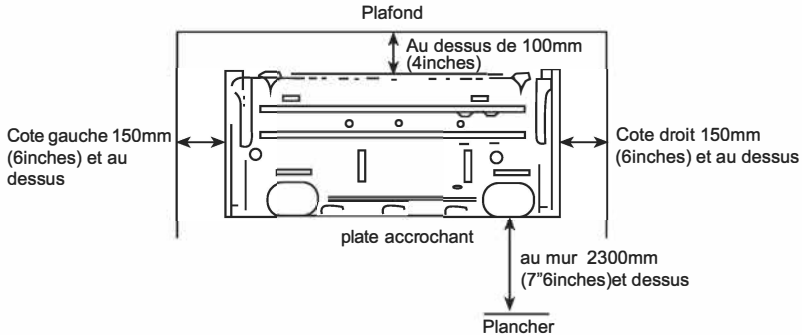

■ Limitations de la hauteur des unités intérieures

- Ou l'unité intérieure ou extérieure peut être plus haute l'une que l'autre, mais la différence de hauteur doit se conformer aux conditions indiquées.
- Essayez de réduire le courbement des lignes autant que possible pour éviter les impacts négatifs possibles sur l'exécution des unités.

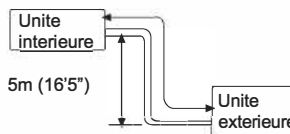

[Choix des positions d'installation de l'unité exterieure]

- Pour installer l'unité exterieure sur une place qui pourra supporter le poids de la machine et ne causera pas des vibrations et bruits
- Pour installer l'unité sur une place qui n'est pas exposee a la pluie et les rayons de soleil directs, et dans des places avec une bonne ventilation.
- Les bruits venant de l'unité ne derrerangeront pas les voisins
- N'installez pas l'unité sur un cadre en metal
- N'installez pas l'unité dans des endroits ou il peut se produire des generations, des apports, des fuites des gaz inflammables
- Prettez attention au drainage de l'eau condensee de l'embase durant l'operation.
- Evitez le placement de sortie d'air directement contre le vent

Les espaces en detail exigees tout autour de l'unité

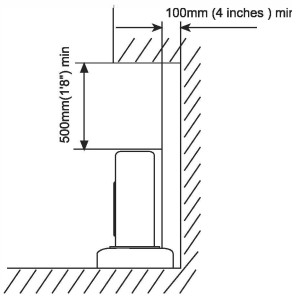
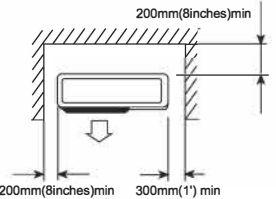
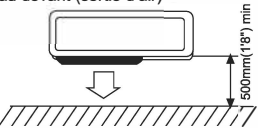
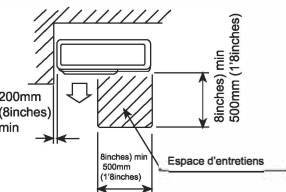
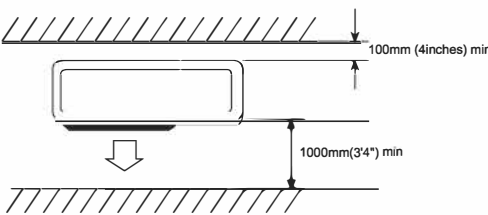
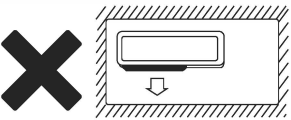
<p>1. Quand il y a des obstacles ci dessus</p> 	<p>2. Quand le devant, (la sortie d'air) est ouverte</p> 	<p>3. Quand il y des obstacles seulement au devant (sortie d'air)</p>  <p>Espaces pour entretiens Montree ci dessous . Maintenez l'espace d'entretiens au devant de l'unité.</p> 
<p>4. S'il ya des obstacles au devant et aux cotes de l'unité</p> 		<p>5. S'il y a des obstacles tout autour de l'unité des 4 cotes. Meme si le cote superieur est ouvert, l'installation ne doit pas etre accomplie.</p>  <p>● Au moins 2 cotes doivent rester ouverts.</p>

Montage d'installation de l'unité intérieure

Les canalisations peuvent être reliées dans la direction de ①, ②, ③, ④, et ⑤ comme indiquée dans la figure 1. Une fois les canalisations sont connectées aux directions ③, ④ et ⑤, une cannelure pour les canalisations doit être ouverte à l'endroit appropriée sur la base du stand.

Fig.1

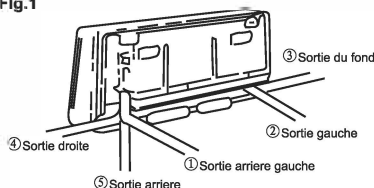

1. Installation du plat de support du mur

Fixez le plat de support de mur fermement sur les murs avec des vis.

Assurez-vous de la mise à terre du plat. Le plat de support incliné du mur pourrait compromettre la décharge de l'eau condensée.

2. Percez les trous sur le mur

Percez les trous aux endroits légèrement au-dessous du plat de support de mur, avec un trou de diamètre de 65mm (2-3/5") et la cale externe du trou de 5-10mm (1/5-2/5") plus bas (fig 2) pour que l'eau condensée puisse sortir au dehors facilement. Coupez le tuyau pénétrant du mur à la longueur appropriée selon l'épaisseur du mur (3-5mm (1/10-1/5") plus longue que l'épaisseur du mur) et insérez le tuyau comme indiquée dans la fig 2.

Fig.2

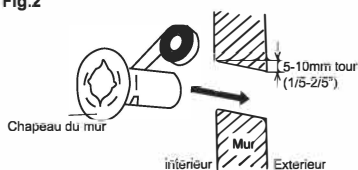

3. Installation de l'égout du tuyau

Installez les pipelines de l'unité extérieure en accord avec la direction des trous du mur. Enveloppez légèrement l'égout du tuyau et les pipelines avec un ruban. Assurez-vous que l'égout du tuyau est en dessous des pipelines. Figure 3. (Quand le tuyau d'égout passe à travers la salle intérieure, une certaine eau condensée peut se produire sur ses surfaces surtout si l'humidité est trop haute)

Fig.3

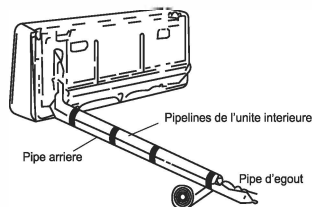

4. Installation de l'unité intérieure

Passez les fils de raccordement en reliant les canalisations et l'égout du tuyau à travers le trou du mur. Accrochez l'unité intérieure aux crochets au-dessus du plat de support du mur de sorte que les crochets au fond de l'unité assortissent avec les supports du plat de support du mur (fig 4)

Fig.4

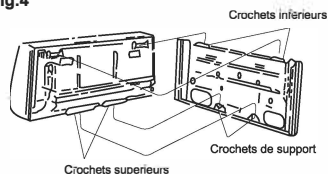

Inspections:

- Assurez vous que les crochets du haut et du bas sont fermement fixes.
- Assurez vous que la position de l'unité est proprement nivele
- Assurez vous que le tuyau d'égout ne courbe pas vers le haut (fug 5)
- Le tuyau d'égout doit être place sur la partie inferieure des pipes du mur.(fig 5)

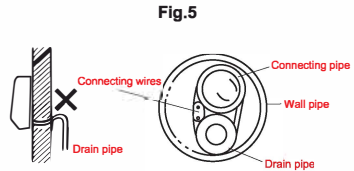

【Montage d'installation d'unité extérieure】

- Essayez d'expédier votre unité ou il doit être installé dans son originale boîte
- Comme le centre de pesanteur de l'unité n'est pas au centre d'installation, une attention spéciale doit être prise en utilisant les câbles pour soulever l'unité.
- Durant l'expédition, l'unité extérieure ne doit pas être inclinée à plus que 45 degrés. (n'emmagasinez pas l'unité horizontalement)
- Utilisez des boulons d'expansion pour fixer les supports de montage au mur.
- Utilisez des boulons d'expansion pour fixer les appuis de support sur le mur
- Si l'unité est montée sur le mur ou le toit, les appuis de support doivent être fixés fermement pour endurer un tremblement de terre ou des vents trop forts.

Dimensions pour l'installation parallèle de l'unité

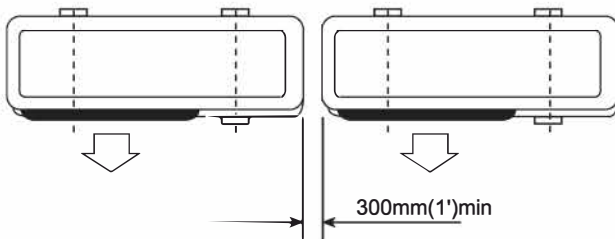

【Connections des pipelines】

■ Connexion des pipelines ordinaire (ceci convient au coupleur non rapide)

Aucune poussière, aucun article étranger, aucun air et aucune humidité peuvent rentrer dans le système du climatiseur. Une attention spéciale doit être faite quand vous connectez les pipelines à l'unité extérieure. Essayez d'éviter plusieurs courbatures au temps que possible, autrement, un durcissement ou des fissures peuvent être causés dans les pipes en cuivre. Des clés appropriées doivent être utilisées quand le raccordement des canalisations est fait afin d'assurer un couple approprié(voir table de Torque 1.) Un couple excessif peut endommager les joints tandis que trop peu de couple peut mener à une fuite.

Tableau 1 : Couple en fonction de la clé à utiliser

Diamètre extérieur du tuyau en cuivre	Couple de serrage	Couple de serrage renforcé
∅ 6.35(1/4")	160kgf.cm(63kgf.inch)	200kgf.cm(79kgf.inch)
∅ 9.52(3/8")	300kgf.cm(118kgf.inch)	350kgf.cm(138kgf.inch)
∅ 12.7(1/2")	500kgf.cm(197kgf.inch)	550kgf.cm(216kgf.inch)
∅ 15.88(5/8")	750kgf.cm(295kgf.inch)	800kgf.cm(315kgf.inch)
∅ 19.05(3/4")	1200kgf.cm(472kgf.inch)	1400kgf.cm(551kgf.inch)

■ Purge d'air avec une pompe à vide

1. Vérifiez que les connexions des pipelines ont été correctement effectuées, retirez le capuchon du port de charge, et connectez le manomètre et la pompe à vide au clapet de charge à l'aide de flexibles de service comme illustré à la figure 6.
2. Ouvrez la vanne du côté basse pression du manomètre à collecteur, puis mettez en marche la pompe à vide. Faites le vide sur l'unité intérieure et les tuyaux de raccordement jusqu'à ce que la pression tombe en dessous de 1,5 mmHg (le temps nécessaire pour le vide est d'environ 10 minutes). Une fois le vide souhaité atteint, fermez la vanne du côté basse pression du collecteur et arrêtez la pompe à vide.
3. Déconnectez les flexibles de service et remettez le capuchon sur le clapet de charge.
4. Retirez les capuchons bouchons, puis ouvrez complètement les broches des vannes 2 voies et 3 voies à l'aide d'une clé de vanne de service.
5. Serrez les capuchons bouchons des vannes 2 voies et 3 voies en appliquant le couple indiqué dans le Tableau 1 ci-dessus.

Conseil : Utilisez une pompe à vide spéciale pour le réfrigérant R32.

Utilisez des outils adaptés au R32, tels qu'un collecteur de manomètre, un tuyau de charge ou un adaptateur de pompe à vide.

■ Ajout de réfrigérant

Le réfrigérant doit être ajouté si la longueur des tuyaux dépasse 5 mètres (16'5"). Cette opération ne peut être effectuée que par un technicien professionnel. Pour la quantité supplémentaire requise, consultez le Tableau 2 ci-dessous.

Tableau 2

(Modèle R32) Quantité supplémentaire de réfrigérant	
Diamètre du tuyau de liquide: ∅6.35(1/4")	Diamètre du tuyau de liquide: ∅9.52(3/8")
(Longueur des tuyaux - 5m) x 15 g ou (Longueur des tuyaux - 16ft) x 0,15 oz	(Longueur des tuyaux - 5m) x 30 g ou (Longueur des tuyaux - 16ft) x 0,3 oz

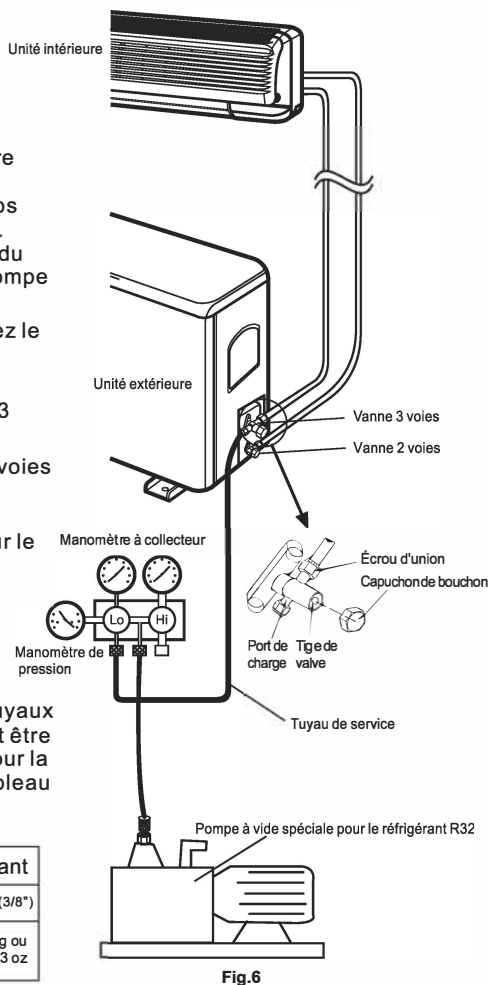

Fig.6

■ Inspection de fuite de gaz

Après avoir terminé la connexion des conduites, utilisez un dispositif de détection de fuites ou du savon pour vérifier soigneusement s'il y a des fuites aux joints.

Cette étape est cruciale pour garantir la qualité de l'installation. En cas de fuite de gaz réfrigérant, ventilez immédiatement la zone.

Des gaz toxiques peuvent être produits si le gaz réfrigérant entre en contact avec le feu. Ne touchez jamais directement un gaz réfrigérant qui fuit accidentellement, car cela pourrait causer de graves blessures par gel.

【 Connexion des pipelines pour un modèle de raccord rapide de type split 】

● Si vous achetez la machine pour un modèle de raccord rapide de type split, veuillez suivre les procédures suivantes pour la connexion des pipelines :

1. Retirez les capuchons anti-poussière des unités intérieure et extérieure, ainsi que des tuyaux de raccordement.
2. Alignez le contre-joint du tuyau de raccordement avec les surfaces coniques intérieure et extérieure appropriées, serrez l'écrou de raccordement manuellement. Ensuite, fixez-le solidement avec une clé comme illustré à la figure 7, en appliquant le couple spécifié dans le Tableau 1 ci-dessus.

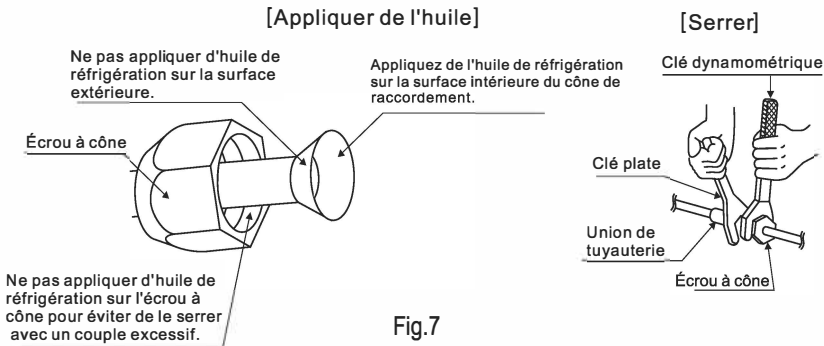

Conseil : La cloche du tuyau de raccordement ne peut pas être réutilisée, et le bec de la cloche doit être remplacé après démontage.

3. Retirez les deux capuchons de noyau de valve de l'unité extérieure.
4. Utilisez une clé à douille pour ouvrir les noyaux de valve haute et basse pression, puis serrez les deux capuchons de noyau de valve de l'unité extérieure (Fig. 8).
5. Enfin, enroulez le coton isolant chaud autour des joints des unités intérieure et extérieure.

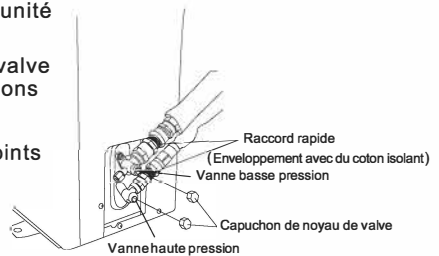

【Inspection d'une fuite de gaze】

1. Enlevez le tiroir de l'unité extérieure
2. **Un coupleur non rapide:** Raccordez la puissance intérieure et les fils de contrôle avec les fils correspondents de dehors en accordance avec le diagramme de schéma électrique et assurez vous que le raccordement est correctement fait (fig 9)
3. Utilisez une plaque de pression pour fixer les fils et pour réinstaller le tiroir.
4. Étapes facultatives : Dans certains modèles de climatisation et de chauffage, vous devez connecter le connecteur de fil intérieur au connecteur de fil de sonde extérieure pour le dégivrage, voir Fig. 10.

Fig.9

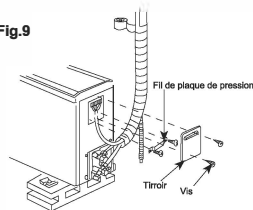

Indoor wire connector
Outdoor probe wire connector for defrosting

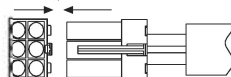

Fig.10

Note: N'accordez pas les fils incorrectement, si non, une malfonction électrique sera cause et des dommages occurreront à l'unité. L'appareil doit être installé en accordance avec la réglementation nationale de câblage. Si la corde d'alimentation est endommagée, elle doit être remplacée par le détaillant ou un agent de service ou une personne qualifiée pour éviter n'importe quel risque. La prise doit être accessible après avoir installé l'appareil. Si le modèle n'a pas une prise qui a un commutateur qui a un contact séparé de au moins 3mm(1/10") dans tous les pôles, un câblage additionnel doit être ajouté.

【Les dernières touches】

- Utilisez les tubes thermiques pour envelopper les joints et pour envelopper le tube étroitement à l'aide d'une bande d'éthylène
- Fixez les canalizations enveloppées sur le mur extérieur avec des brides
- Remplissez les espaces entre les trous de canalizations et du mur pour empêcher à l'eau de la pluie d'y pénétrer

【Un test de fonctionnement】

- Reliez à la source d'énergie, vérifiez si les choix de fonction sur la télécommande fonctionnent proprement
- Vérifiez si les ajustements de température ambiante et l'arrangement du temporisateur fonctionnent proprement
- Vérifiez si l'égoût fonctionne proprement
- Vérifiez s'il y a des bruits ou des vibrations anormaux lors du fonctionnement.
- Vérifiez s'il y a une fuite du réfrigérant

【Est-ce que l'unité est installée proprement?】

■ Position d'installation appropriée

- Ya-t-il quelque chose qui empêche la ventilation ou obstrue l'opération en face de l'unité intérieure? N'installez pas l'unité dans les places suivantes: Dans des endroits où une fuite des gaz inflammables peut occurrer.
- Dans des endroits où l'huile éclabousse souvent
- Au cas où l'unité est employée dans tels endroits où des gaz toxiques et étouffants sont produits, ou l'exposition de zone de bord de mer et la corrosion de l'air de mer peuvent causer une malfonction. Consultez votre distributeur.
- Le climatiseur et la télécommande doivent être de 1m(39-3/4") ou plus loin de la télévision ou la radio. Egouttez l'eau du déshumidificateur de l'intérieur sur une place qui égoutte parfaitement.

■ Faites attention au bruit de l'opération

- En installant l'unité, choisissez une place qui peut supporter le poids du climatiseur et qui n'augmentera pas le son des bruits ou de vibration. Spécialement si la vibration peut être transmise à la maison, fixez l'unité en insérant les garnitures contre la vibration attachée entre l'unité et l'installation.

- Choisissez un endroit où l'air chaud et le bruit d'opération de la sortie d'air de l'unité ne gênent pas les voisins
- Ne laissez aucun obstacle près des sorties et admissions murales. Ceci peut causer une malfunction ou augmenter le bruit d'opération.
- Si vous entendez des bruits irréguliers durant la fonction, consultez votre détaillant.

■ Inspection et Entretien

- Selon les conditions de service et l'environnement d'opération, l'intérieur du climatiseur peut être sale après plusieurs saisons de service.(3 à 5 ans), résultant d'une exécution d'opération moins basse. Une inspection et Entretien sont nécessaires en plus qu'un nettoyage régulier. (Le climatiseur peut être utilisé pour une plus longue période de temps)
- Quand pour l'inspection et entretien, consultez votre détaillant ou n'importe quel office qui s'occupe de la compagnie. (Une charge de service est recommandée à ce moment)
- On vous recommande d'inspecter et d'entretenir le climatiseur durant les off saisons.

【Les "fonctions d'auto-diagnostic"】

Notre entreprise propose des services attentionnés pour nos clients. Les climatiseurs sont équipés d'un système d'auto-diagnostic qui affiche.

<i>Informations d'auto-vérification</i>	<i>Code d'auto-diagnostic du luminotron / Code d'auto-diagnostic de la lampe de fonctionnement</i>	<i>Code d'auto-vérification numérique / Code d'auto-vérification de l'écran polychrome</i>
Indication de dégivrage	Scintillement 1 fois/1s	Indicates "dF" or Heating icon flash
Antifroid	Scintillement 1 fois/1s	L'image du moteur du ventilateur ne fonctionne pas
Défaut du capteur de température ambiante	Scintillement 1 fois/8s	E2
Capteur de température de la bobine	Scintillement 2 fois/8s	E3
Défaut de retour externe	Scintillement 7 fois/8s	E7
Défauts du capteur de température du tube extérieur	Scintillement 4 fois/8s	E1
(EEPROM) défaillance de la communication	Scintillement 6 fois/8s	E6
La température extérieure de l'environnement nord-américain dépasse le champ d'application	Scintillement 1 fois/1s	FF

Note: Les informations d'auto-vérification ci-dessus sont généralement applicables à la plupart des climatiseurs, mais certains sont spéciaux, vous pouvez vous référer au manuel de l'utilisateur pour plus d'informations ou contacter le revendeur ou le personnel de maintenance autorisé pour obtenir de l'aide.

【Tableau d'affichage des défauts de l'unité intérieure】

Les climatiseurs ont été équipés d'un système d'autodiagnostic permettant d'afficher les informations relatives aux unités.

Contenu des dysfonctionnements	État de l'affichage de l'unité intérieure		
	Code	LED (unité intérieure sans nixietube)	
		Fréquence de clignotement du feu de position	Fréquence de clignotement du témoin lumineux
Défauts de communication entre l'unité intérieure et l'unité extérieure	F1	1	Alléger
Défaut du capteur de température ambiante intérieure	F2	2	Alléger
Défaut du capteur de température du serpentin intérieur (y compris : entrée, milieu du tuyau, sortie)	F3	3	Alléger
Défaut du ventilateur intérieur	F4	4	Alléger
Défaut du module extérieur	F5	5	Alléger
Défaut du capteur de température ambiante extérieure	F6	6	Alléger
Défaut du capteur de température du serpentin extérieur	F7	7	Alléger
Défaut du capteur de température d'aspiration du compresseur	F8	8	Alléger
Défaut du capteur de température de refoulement du compresseur	F9	9	Alléger
Inducteur de défaut de courant ou de tension	FA	10	Alléger
Défaut de fonctionnement du compresseur	FC	11	Alléger
Absence de phase de l'alimentation ou défaut de séquence de phases	FD	12	Alléger
Défaut du moteur CC extérieur	FH	16	Alléger

Note: Les informations d'auto-vérification ci-dessus sont généralement applicables à la plupart des climatiseurs, mais certains sont spéciaux, vous pouvez vous référer au manuel d'utilisation pour plus d'informations ou contacter le revendeur ou le personnel de maintenance autorisé pour obtenir de l'aide.

OLIMPIA SPLENDID spa
via Industriale 1/3
25060 Cellatica (BS)
www.olimpiasplendid.it
info@olimpiasplendid.it

I dati tecnici e le caratteristiche estetiche dei prodotti possono subire cambiamenti. Olimpia Splendid si riserva di modificarli in ogni momento senza preavviso.