

Bi2[®]

IL CALORIFERO CHE RINFRESCA

B0542-B0151
B0152

ISTRUZIONI PER MONTAGGIO E USO KIT ELETTROMECCANICO **I**

ELECTROMECHANICAL KIT INSTRUCTIONS FOR MOUNTING AND USE **GB**

INSTRUCTIONS POUR MONTAGE ET L'UTILISATION DU KIT ELECTROMECANIQUE **F**

MONTAGEANWEISUNGEN UND GEBRAUCH DES ELEKTROMECHANISCHEN SATZES **D**

INSTRUCCIONES DE MONTAJE Y USO KIT ELECTROMECAÁNICO **E**

INSTRUÇÕES PARA A MONTAGEM E UTILIZAÇÃO DO KIT ELECTROMECAÁNICO **P**

INSTRUCTIES VOOR DE MONTAGE EN HET GEBRUIK VAN DE ELEKTROMECHANISCHE KIT **NL**

ΟΔΗΓΙΕΣ ΓΙΑ ΤΗΝ ΤΟΠΟΘΕΤΗΣΗ ΚΑΙ ΧΡΗΣΗ ΗΛΕΚΤΡΟΜΗΧΑΝΙΚΟΥ ΚΙΤ **GR**

I

- 4 1 GENERALITA'**
4 1.1 INFORMAZIONI GENERALI
6 1.2 SIMBOLOGIA
6 1.3 TABELLA CARATTERISTICHE ELETTRICHE
- 8 2 ISTRUZIONI MONTAGGIO**
8 2.1 APERTURA FIANCHI
10 2.2 INSTALLAZIONE CONTROLLO VENTILATORE PER REGOLAZIONE REMOTA B0542
10 2.2.1 Installazione B0542
12 2.2.2 Collegamenti B0542
14 2.3 INSTALLAZIONE COMANDO A PARETE CON TERMOSTATO, SELETTORE ESTATE/INVERNO E SELETTORE VELOCITA' B0151
- 14 2.3.1** Posizionamento
14 2.3.2 Montaggio
14 2.3.3 Collegamenti B0151
18 2.4 INSTALLAZIONE COMANDO AD INCASSO CON TERMOSTATO, SELETTORE ESTATE/INVERNO E SELETTORE VELOCITA' B0152
18 2.4.1 Posizionamento
18 2.4.2 Montaggio
20 2.4.3 Collegamenti B0152
- 22 3 USO E MANUTENZIONE**
22 3.1 COMANDO A PARETE CON TERMOSTATO E SELETTORE ESTATE/INVERNO E SELETTORE VELOCITA' (B0151)
24 3.1.1 Accensione generale
24 3.1.2 Attivazione
24 3.1.3 Regolazione velocità di ventilazione
26 3.2 COMANDO AD INCASSO CON TERMOSTATO, SELETTORE ESTATE/INVERNO E SELETTORE VELOCITA' (B0152)
28 3.2.1 Impostazione Estate/Inverno
28 3.2.2 Impostazione della temperatura
30 3.2.3 Impostazione on/off
30 3.2.4 Impostazione velocità ventola
30 3.2.5 Funzionamento automatico della ventola
32 3.2.6 Reset
32 3.2.7 Blocco tastiera
32 3.2.8 Funzioni di rilevamento della temperatura dell'acqua all'interno della batteria del ventilconvettore
34 3.2.9 Disattivazione
34 3.2.10 Spegnimento per lunghi

GB

- 1 GENERAL**
1.1 INFORMATION GENERAL
1.2 SYMBOLS
1.3 ELECTRICAL CHARACTERISTICS TABLE
- 2 MOUNTING INSTRUCTIONS**
2.1 OPENING SIDES
2.2 INSTALLATION FAN CONTROL FOR REMOTE ADJUSTMENT B0542
2.2.1 B0542 Installation
2.2.2 B0542 Connections
2.3 B0151 INSTALLATION OF WALL MOUNTED CONTROL WITH THERMOSTAT, SUMMER/WINTER SELECTOR, AND SPEED SELECTOR
2.3.1 Positioning
2.3.2 Mounting
2.3.3 B0151 connections
2.4 INSTALLATION OF EMBEDDED CONTROL WITH THERMOSTAT, SUMMER/WINTER SELECTOR AND SPEED SELECTOR B0152
2.4.1 Positioning
2.4.2 Mounting
2.4.3 B0152 connections
- 3 USE AND MAINTENANCE**
3.1 WALL MOUNTED CONTROL WITH SUMMER/WINTER SELECTOR, THERMOSTAT AND SPEED SELECTOR (B0151)
3.1.1 Switching on the system
3.1.2 Activation
3.1.3 Ventilation speed adjustment
3.2 EMBEDDED CONTROL WITH THERMOSTAT, SUMMER/WINTER SELECTOR AND SPEED SELECTOR (B0152)
3.2.1 Summer/winter setting
3.2.2 Temperature setting
3.2.3 On/off Setting
3.2.4 Fan speed setting
3.2.5 Automatic fan operation
3.2.6 Reset
3.2.7 Keypad block
3.2.8 Detection of the water temperature inside the cooler-convector battery
3.2.9 Deactivation
3.2.10 Shutdown for long periods

F

- 1 GENERALITES**
1.1 INFORMATIONS GENERALES
1.2 SYMBOLES
1.3 TABLEAU CARACTÉRISTIQUES ÉLECTRIQUES
- 2 INSTRUCTIONS DE MONTAGE**
2.1 OUVERTURE FLANCS
2.2 INSTALLATION CONTROLLE VENTILATEUR POUR REGLAGE A DISTANCE B0542
2.2.1 Installation B0542
2.2.2 Branchements B0542
2.3 INSTALLATION COMMANDE MURALE AVEC THERMOSTAT, SELECTEUR ETE/HIVER ET SELECTEUR DE VITESSE B0151
2.3.1 Mise en place
2.3.2 Montage
2.3.3 Branchements B0151
2.4 INSTALLATION COMMANDE ENCASTRABLE AVEC THERMOSTAT, SELECTEUR ETE/HIVER ET SELECTEUR DE VITESSE B0152
2.4.1 Mise en place
2.4.2 Montage
2.4.3 Branchements B0152
- 3 UTILISATION ET ENTRETIEN**
3.1 COMMANDE MURALE AVEC THERMOSTAT ET SELECTEUR ETE/HIVER ET SELECTEUR DE VITESSE (B0151)
3.1.1 Allumage général
3.1.2 Activation
3.1.3 Réglage vitesse de ventilation
3.2 COMMANDE ENCASTRABLE AVEC THERMOSTAT, SELECTEUR ETE/HIVER ET SELECTEUR DE VITESSE (B0152)
3.2.1 Réglage été/hiver
3.2.2 Réglage de la température
3.2.3 Réglage on/off
3.2.4 Réglage de la vitesse du ventilateur
3.2.5 Fonctionnement automatique du ventilateur
3.2.6 Reset
3.2.7 Blocage clavier
3.2.8 Fonctions de mesure de la température de l'eau à l'intérieur de la batterie du ventilateur-convecteur
3.2.9 Désactivation
3.2.10 Extinction pendant de longues périodes

D

- 1 ALLGEMEINES**
1.1 ALLGEMEINE INFORMATIONEN
1.2 SYMBOLGEBUNG
1.3 TABELLE DER ELEKTRISCHEN EIGENSCHAFTEN
- 2 MONTAGEANLEITUNG**
2.1 ÖFFNUNG DER SEITEN
2.2 INSTALLATION DER VENTILATORSTEUERUNG FÜR FERNREGELUNG B0542
2.2.1 Installation B0542
2.2.2 Anschlüsse B0542
2.3 INSTALLATION STEUERUNG AN DER WAND MIT THERMOSTAT, WAHLSCHALTER SOMMER/WINTER UND CHWINDIGKEITSWÄHLER B0151
2.3.1 Positionierung
2.3.2 Montage
2.3.3 Anschlüsse B0151
2.4 EINFASSSTEUERUNG MIT THERMOSTAT UND WAHLSCHALTER SOMMER/WINTER SOWIE WAHLSCHALTER GESCHWINDIGKEIT B0152
2.4.1 Positionierung
2.4.2 Montage
2.4.3 Anschlüsse B0152
- 3 BEDIENUNG UND WARTUNG**
3.1 STEUERUNG AN DER WAND MIT THERMOSTAT UND WAHLSCHALTER SOMMER/WINTER SOWIE WAHLSCHALTER GESCHWINDIGKEIT (B0151)
3.1.1 Haupteinschaltung
3.1.2 Aktivierung
3.1.3 Regelung der Belüftungsgeschwindigkeit
3.2 EINFASSSTEUERUNG MIT THERMOSTAT UND WAHLSCHALTER SOMMER/WINTER SOWIE WAHLSCHALTER GESCHWINDIGKEIT (B0152)
3.2.1 Einstellung Sommer/Winter
3.2.2 Temperatureinstellung
3.2.3 ON/OFF Einstellung
3.2.4 Einstellung der Ventilatorgeschwindigkeit
3.2.5 Automatikbetrieb des Ventilators
3.2.6 Reset
3.2.7 Tastatursperre
3.2.8 Funktion Erfassung der Wassertemperatur im Inneren der Ventil-Konvektor-Batterien
3.2.9 Deaktivierung
3.2.10 Ausschalten für lange

1	GENERALIDADES
1.1	INFORMACIÓN GENERAL
1.2	SIMBOLOGÍA
1.3	TABLA DE CARACTERÍSTICAS ELÉCTRICAS
2	INSTRUCCIONES DE MONTAJE
2.1	APERTURA COSTADOS
2.2	INSTALACIÓN CONTROL VENTILADOR PARA REGULACIÓN REMOTA B0542
2.2.1	Instalación B0542
2.2.2	Conexiones B0542
2.3	INSTALACIÓN MANDO DE PARED CON TERMOSTATO, SELECTOR VERANO/ INVIERNO Y SELECTOR VELOCIDAD B0151
2.3.1	Colocación
2.3.2	Montaje
2.3.3	Conexiones B0151
2.4	INSTALACIÓN MANDO EMPOTRADO CON TERMOSTATO, SELECTOR VERANO/ INVIERNO Y SELECTOR VELOCIDAD B0152
2.4.1	Colocación
2.4.2	Montaje
2.4.3	Conexiones B0152
3	USO Y MANTENIMIENTO
3.1	MANDO DE PARED CON TERMOSTATO Y SELECTOR VERANO/ INVIERNO Y SELECTOR VELOCIDAD (B0151)
3.1.1	Encendido general
3.1.2	Activación
3.1.3	Regulación velocidad de ventilación
3.2	MANDO EMPOTRADO CON TERMOSTATO, SELECTOR VERANO/ INVIERNO Y SELECTOR VELOCIDAD (B0152)
3.2.1	Regulación Verano/ Invierno
3.2.2	Regulación de la temperatura
3.2.3	Regulación on/off
3.2.4	Regulación velocidad ventilador
3.2.5	Funcionamiento automático del ventilador
3.2.6	Reset
3.2.7	Bloqueo teclado
3.2.8	Funciones de detección de la temperatura del agua dentro de la batería del ventilador-convector
3.2.9	Desactivación
3.2.10	Apagado por períodos prolongados

1	NOÇÕES GERAIS
1.1	INFORMAÇÕES GERAIS
1.2	SIMBOLOGIA
1.3	TABELA DAS CARACTERÍSTICAS ELÉCTRICAS
2	INSTRUÇÕES PARA A MONTAGEM
2.1	ABERTURA DAS LATERAIS
2.2	INSTALAÇÃO DO CONTROLO DO VENTILADOR PARA REGULAÇÃO À DISTÂNCIA B0542
2.2.1	Instalação B0542
2.2.2	Ligações B0542
2.3	INSTALAÇÃO DO COMANDO DE PAREDE COM TERMÓSTATO, SELECTOR DE VERÃO/ INVERNO E SELECTOR DE VELOCIDADE B0151
2.3.1	Posicionamento
2.3.2	Montagem
2.3.3	Ligações do B0151
2.4	INSTALAÇÃO DO COMANDO DE EMBUTIR COM TERMÓSTATO, SELECTOR DE VERÃO/ INVERNO E SELECTOR DE VELOCIDADE B0152
2.4.1	Posicionamento
2.4.2	Montagem
2.4.3	Ligações B0152
3	USO E MANUTENÇÃO
3.1	COMANDO DE PAREDE COM TERMÓSTATO E SELECTOR DE VERÃO/ INVERNO E SELECTOR DE VELOCIDADE (B0151)
3.1.1	Ligação geral
3.1.2	Activação
3.1.3	Regulação da velocidade de ventilação
3.2	COMANDO EMBUTIDO COM TERMÓSTATO, SELECTOR DE VERÃO/ INVERNO E SELECTOR DE VELOCIDADE (B0152)
3.2.1	Programação de Verão/ Inverno
3.2.2	Programação da temperatura
3.2.3	Programação de ON/OFF
3.2.4	Programação da velocidade da ventoinha
3.2.5	Funcionamento automático da ventoinha
3.2.6	Reset
3.2.7	Bloqueio dos botões
3.2.8	Funções de detecção da temperatura da água no interior da bateria do ventiladorconvector
3.2.9	Desactivação
3.2.10	Desligação por períodos prolongados

1	ALGEMEEN
1.1	ALGEMENE INFORMATIE
1.2	SYMBOLLEN
1.3	TABEL ELEKTRISCHE KENMERKEN
2	INSTRUCTIES VOOR DE MONTAGE
2.1	OPENING ZIJKANTEN
2.2	INSTALLATIE CONTROLE VENTILATOR VOOR AFSTANDSBEDIENING B0542
2.2.1	Installatie B0542
2.2.2	Aansluitingen B0542
2.3	INSTALLATIE MUURBEDIENING MET THERMOSTAAT, KEUZESCHAKELAAR ZOMER/WINTER EN KEUZESCHAKELAAR SNELHEID B0151
2.3.1	Positionering
2.3.2	Montage
2.3.3	Aansluitingen B0151
2.4	INSTALLATIE INGEBOUWDE BEDIENING MET THERMOSTAAT, KEUZESCHAKELAAR ZOMER/WINTER EN KEUZESCHAKELAAR SNELHEID B0152
2.4.1	Positionering
2.4.2	Montage
2.4.3	Aansluitingen B0152
3	GEBRUIK EN ONDERHOUD
3.1	MUURBEDIENING MET THERMOSTAAT, KEUZESCHAKELAAR ZOMER/WINTER, KEUZESCHAKELAAR SNELHEID (B0151)
3.1.1	Algemene inschakeling
3.1.2	Activering
3.1.3	Instelling ventilatiesnelheid
3.2	INGEBOUWDE BEDIENING MET THERMOSTAAT, KEUZESCHAKELAAR ZOMER/WINTER, KEUZESCHAKELAAR SNELHEID (B0152)
3.2.1	Instelling zomer/winter
3.2.2	Instelling van de temperatuur
3.2.3	Instelling on/off
3.2.4	Instelling ventilatiesnelheid
3.2.5	Automatische werking van de ventilator
3.2.6	Reset
3.2.7	Blokkering toetsenbord
3.2.8	Funcies voor de meting van de temperatuur van het water binnenin de batterij van de ventilatorconvector
3.2.9	Deactivering
3.2.10	Uitschakeling gedurende

1	ΓΕΝΙΚΑ	5
1.1	ΓΕΝΙΚΕΣ ΠΛΗΡΟΦΟΡΙΕΣ	5
1.2	ΣΥΜΒΟΛΑ	7
1.3	ΠΙΝΑΚΑΣ ΗΛΕΚΤΡΙΚΩΝ ΧΑΡΑΚΤΗΡΙΣΤΙΚΩΝ	7
2	ΟΔΗΓΙΕΣ ΤΟΠΟΘΕΤΗΣΗΣ	9
2.1	ΑΝΟΙΓΜΑ ΠΛΑΙΝΩΝ	9
2.2	ΤΟΠΟΘΕΤΗΣΗ ΕΛΕΓΧΟΥ ΑΝΕΜΙΣΤΗΡΑ ΓΙΑ ΡΥΘΜΙΣΗ ΑΠΟ ΜΑΚΡΙΑ B0138	11
2.2.1	Εγκατάσταση B0138	11
2.2.2	Συνδέσεις B0138	13
2.3	ΤΟΠΟΘΕΤΗΣΗ ΕΠΙΤΟΙΧΙΑΣ ΕΝΤΟΛΗΣ ΜΕ ΘΕΡΜΟΣΤΑΤΗ, ΕΠΙΛΟΓΕΑ ΚΑΛΟΚΑΙΡΙ/ΧΕΙΜΩΝΑ ΚΑΙ ΕΠΙΛΟΓΕΑ ΤΑΧΥΤΗΤΑΣ B0151	15
2.3.1	Θέση	15
2.3.2	Τοποθέτηση	15
2.3.3	Συνδέσεις B0151	15
2.4	ΤΟΠΟΘΕΤΗΣΗ ΧΩΝΕΥΤΗΣ ΕΝΤΟΛΗΣ ΜΕ ΘΕΡΜΟΣΤΑΤΗ, ΕΠΙΛΟΓΕΑ ΚΑΛΟΚΑΙΡΙ/ΧΕΙΜΩΝΑ ΚΑΙ ΕΠΙΛΟΓΕΑ ΤΑΧΥΤΗΤΑΣ B0152	19
2.4.1	Θέση	19
2.4.2	Τοποθέτηση	21
2.4.3	Συνδέσεις B0152	23
3	ΧΡΗΣΗ ΚΑΙ ΣΥΝΤΗΡΗΣΗ	23
3.1	ΕΠΙΤΟΙΧΙΑ ΕΝΤΟΛΗ ΜΕ ΘΕΡΜΟΣΤΑΤΗ ΚΑΙ ΕΠΙΛΟΓΕΑ ΚΑΛΟΚΑΙΡΙ/ΧΕΙΜΩΝΑ ΚΑΙ ΕΠΙΛΟΓΕΑ ΤΑΧΥΤΗΤΑΣ (B0151)	23
3.1.1	Γενικό άναμμα	25
3.1.2	Ενεργοποίηση	25
3.1.3	Ρύθμιση ταχύτητας ανεμιστήρα	25
3.2	ΧΩΝΕΥΤΗ ΕΝΤΟΛΗ ΜΕ ΘΕΡΜΟΣΤΑΤΗ, ΕΠΙΛΟΓΕΑ ΚΑΛΟΚΑΙΡΙ/ΧΕΙΜΩΝΑ ΚΑΙ ΕΠΙΛΟΓΕΑΣ ΤΑΧΥΤΗΤΑΣ (B0152)	27
3.2.1	Καθορισμός Καλοκαίρι/Χειμώνας	29
3.2.2	Καθορισμός της θερμοκρασίας	29
3.2.3	Καθορισμός on/off	31
3.2.4	Καθορισμός ταχύτητας φτερωτής	31
3.2.5	Αυτόματη λειτουργία της φτερωτής	31
3.2.6	Reset	33
3.2.7	Εμπλοκή χειριστηρίου	33
3.2.8	Λειτουργίες εντοπισμού της θερμοκρασίας του νερού στο εσωτερικό της μπαταρίας του ανεμιστήρα αγωγών θερμότητας	33
3.2.9	Απενεργοποίηση	35
3.2.10	Σβήσιμο για μεγάλα χρονικά διαστήματα	35

1.1 INFORMAZIONI GENERALI



Il presente manuale è destinato esclusivamente al tecnico installatore qualificato ed autorizzato, che dovrà essere adeguatamente istruito ed in possesso di tutti i requisiti psicofisici richiesti a norma di legge.

Tutte le operazioni dovranno essere eseguite con cura e a regola d'arte, in conformità delle norme di sicurezza sul lavoro vigenti.



Dopo aver tolto l'imballo assicurarsi dell'integrità e della completezza del contenuto. In caso di non rispondenza rivolgersi all'Agenzia OLIMPIA SPLENDID che ha venduto l'apparecchio.



È vietato modificare i dispositivi di sicurezza o di regolazione senza l'autorizzazione e le indicazioni del costruttore dell'apparecchio.



È vietato disperdere e lasciare alla portata di bambini il materiale dell'imballo in quanto può essere potenziale fonte di pericolo.



Gli interventi di riparazione o manutenzione devono essere eseguiti dal Servizio Tecnico di Assistenza o da personale qualificato secondo quanto previsto dal presente libretto. Non modificare o manomettere l'apparecchio in quanto si possono creare situazioni di pericolo ed il costruttore dell'apparecchio non sarà responsabile di eventuali danni provocati.

**SMALTIMENTO**

Il simbolo sul prodotto o sulla confezione indica che il prodotto non deve essere considerato come un normale rifiuto domestico, ma deve essere portato nel punto di raccolta appropriato per il riciclaggio di apparecchiature elettriche ed elettroniche.

Provvedendo a smaltire questo prodotto in modo appropriato, si contribuisce a evitare potenziali conseguenze negative per l'ambiente e per la salute, che potrebbero derivare da uno smaltimento inadeguato del prodotto. Per informazioni più dettagliate sul riciclaggio di questo prodotto, contattare l'ufficio comunale, il servizio locale di smaltimento rifiuti o il negozio in cui è stato acquistato il prodotto.

Questa disposizione è valida solamente negli Stati membri dell'UE.

GENERAL INFORMATION

This manual is dedicated exclusively for the qualified, authorised installation technician who must be adequately trained and possess all the necessary psychophysical requirements requested by law.

All the operations must be performed with care and good workmanship in compliance with the safety at work regulations in force.

After unpacking, make sure that all the components are present. If not, contact the OLIMPIA SPLENDID agent who sold the appliance to you.

It is forbidden to modify the safety or adjustment devices or adjust without authorisation and indications of the manufacturer.

It is forbidden to dispose of, or leave in the reach of children, the packaging materials which could become a source of danger.

All repair or maintenance interventions must be performed by the technical service department or by professionally qualified personnel as foreseen in this booklet. Do not modify or intervene on the appliance as this could create dangerous situations and the manufacturer will not be responsible for any damage caused.

DISPOSAL

This symbol on the product or its packaging indicates that the appliance cannot be treated as normal domestic trash, but must be handed in at a collection point for recycling electric and electronic appliances.

Your contribution to the correct disposal of this product protects the environment and the health of your fellow men. Health and the environment are endangered by incorrect disposal.

Further information about the recycling of this product can be obtained from your local town hall, your refuse collection service, or in the store at which you bought the product.

This regulation is valid only in EU member states.

INFORMATIONS GENERALES

Le présent manuel est destiné exclusivement au technicien installateur qualifié et autorisé, qui devra être correctement formé et remplir toutes les conditions psychophysiques requises par la loi.

Toutes les opérations devront être effectuées avec soin et selon les règles de l'art, conformément aux normes de sécurité sur le lieu de travail en vigueur.

Après avoir enlevé l'emballage, s'assurer de l'intégrité et du caractère complet du contenu. En cas de non conformité, s'adresser à l'agence OLIMPIA SPLENDID qui a vendu l'appareil.

Il est défendu de modifier les dispositifs de sécurité ou de réglage sans l'autorisation et les indications du constructeur de l'appareil.

Il est défendu de jeter dans la nature ou de laisser à la portée des enfants le matériel d'emballage car il peut être une source potentielle de danger.

Les interventions de réparation ou d'entretien doivent être effectuées par le Service technique d'assistance ou par du personnel qualifié selon les indications du présent manuel. Ne pas modifier ou altérer l'appareil car cela pourrait créer des situations de danger et le fabricant de l'appareil n'est pas responsable des éventuels dommages provoqués.

ELIMINATION

Ce symbole apposé sur le produit ou son emballage indique que ce produit ne doit pas être jeté au titre des ordures ménagères normales, mais doit être remis à un centre de collecte pour le recyclage des appareils électriques et électroniques.

En contribuant à une élimination correcte de ce produit, vous protégez l'environnement et la santé d'autrui. L'environnement et la santé sont mis en danger par une élimination incorrecte du produit.

Pour toutes informations complémentaires concernant le recyclage de ce produit, adressez-vous à votre municipalité, votre service des ordures ou au magasin où vous avez acheté le produit.

Cette consigne n'est valable que pour les états membres de l'UE.

ALLGEMEINE INFORMATIONEN

Dieses Handbuch ist zur ausschließlichen Benutzung durch den autorisierten Fachtechniker bestimmt, der angemessen eingewiesen zu sein und die gesetzlich vorgeschriebenen psychophysischen Voraussetzungen zu erfüllen hat.

Alle Eingriffe sind sorgfältig und nach den Regeln der Kunst sowie in Übereinstimmung mit den geltenden eitsicherheitsbestimmungen durchzuführen.

Stellen Sie nach Entfernung der Verpackung die Unversehrtheit und Vollständigkeit des Inhalts sicher. Wenden Sie sich bei Unstimmigkeiten an die OLIMPIA SPLENDID Niederlassung, bei der Sie das Gerät gekauft haben.

Es ist verboten die Sicherheits- oder Regelvorrichtungen ohne Genehmigung und Anweisungen des Herstellers des Gerätes zu ändern.

Es ist verboten, das Verpackungsmaterial für Kinder zugänglich zu lassen, da dieses eine mögliche Gefahrenquelle darstellt.

Reparatur- oder Wartungseingriffe sind vom technischen Kundendienst oder durch Fachpersonal den Vorschriften in diesem Handbuch gemäß auszuführen. Ändern oder öffnen Sie das Gerät nicht, da es dabei zu Gefährdungssituationen kommen könnte und der Hersteller des Gerätes nicht für eventuell herbeigeführte Schäden haftbar ist.

ENTSORGUNG

Dieses Symbol auf dem Produkt oder seiner Verpackung weist darauf hin, dass dieses Produkt nicht als normaler Haushaltsabfall zu behandeln ist, sondern an einem Sammelpunkt für das Recycling von elektrischen und elektronischen Geräten abgegeben werden muss. Durch Ihren Beitrag zum korrekten Entsorgen dieses Produktes schützen Sie die Umwelt und die Gesundheit Ihrer Mitmenschen. Umwelt und Gesundheit werden durch falsches Entsorgen gefährdet. Weitere Informationen über das Recycling dieses Produktes erhalten Sie von Ihrem Rathaus, Ihrer Müllabfuhr oder dem Geschäft, in dem Sie das Produkt gekauft haben. Diese Vorschrift ist nur gültig für Mitgliedstaaten der EU.

INFORMACIÓN GENERAL

El presente manual está destinado exclusivamente al técnico instalador cualificado y autorizado, que debe ser adecuadamente instruido y poseer todos los requisitos psicofísicos requeridos por la ley.

Todas las operaciones deben ser realizadas cuidadosa y correctamente en conformidad con las normas de seguridad en el trabajo vigentes.

Luego de quitar el embalaje, verifique la integridad y la completitud del contenido. En caso de no-correspondencia, dirijase a la Agencia OLIMPIA SPLENDID que ha vendido el aparato.

Está prohibido modificar los dispositivos de seguridad o de regulación sin la autorización y las indicaciones del fabricante del aparato.

Está prohibido arrojar o dejar al alcance de los niños el material de embalaje, ya que puede constituir una fuente de peligro.

Las operaciones de reparación y mantenimiento deben ser realizadas por el Servicio Técnico de Asistencia o por personal cualificado, según lo previsto en el presente manual. No modifique ni altere el aparato, ya que se pueden crear situaciones de peligro. El fabricante del aparato no será responsable por los eventuales daños provocados.

DESGUACE

Este símbolo sobre el producto o su embalaje, indica que el mismo no puede ser tratado como residuo doméstico habitual, sino debe ser entregado en un punto de recogida para el reciclado de aparatos eléctricos y electrónicos.

Con su contribución para el desguace correcto de este producto, protegerá el medio ambiente y la salud de sus prójimos. Con un desguace erróneo, se pone en riesgo el medio ambiente y la salud.

Otras informaciones sobre el reciclado de este producto las obtendrá de su ayuntamiento, recogida de basura o en el comercio donde haya adquirido el producto. Esta norma es válida únicamente para los estados miembros de la UE.

INFORMAÇÕES GERAIS

O presente manual destina-se exclusivamente ao técnico instalador qualificado e autorizado, o qual deverá estar devidamente preparado e possuir todos os requisitos psicofísicos necessários segundo as leis.

Todos os trabalhos deverão ser executados com atenção e segundo as regras, em conformidade com as normas de segurança no trabalho em vigor.

Depois de ter retirado a embalagem, verificar se o conteúdo está completo e em bom estado. No caso em que isso não se verifique, contactar a Agência OLIMPIA SPLENDID que vendeu o aparelho.

É proibido modificar os dispositivos de segurança ou a sua regulação sem a autorização e as indicações do Fabricante do aparelho.

É proibido abandonar e deixar ao alcance das crianças o material de embalagem pois poderá representar uma fonte de perigo potencial.

Os trabalhos de reparação ou de manutenção devem ser executados pelo Serviço de Assistência Técnica ou por pessoal qualificado como previsto neste manual. Não modificar nem violar o aparelho pois podem criar-se situações de perigo e o Fabricante do aparelho não será responsável pelos danos que possam ser provocados.

ELIMINAÇÃO

Este símbolo que se encontra no produto ou na respectiva embalagem, indica que o produto não pode ser tratado como residuo doméstico normal, devendo ser entregue num centro de recolha e de reciclagem para aparelhos eléctricos e electrónicos.

Graças ao seu contributo para a eliminação correcta deste produto, protege o ambiente e a saúde pública.

A eliminação incorrecta de resíduos prejudica o ambiente e a saúde. Para obter mais informações sobre a reciclagem deste produto, dirija-se à Câmara Municipal, aos serviços de recolha de resíduos ou à loja onde adquiriu o produto. Este regulamento só é válido para os Estados-membros da UE.

ALGEMENE INFORMATIE

Deze handleiding is uitsluitend bestemd voor de gekwalificeerde en geautoriseerde installatietechnicus die een adequate opleiding genoten dient te hebben en in het bezit dient te zijn van alle geestelijke en lichamelijke vereisten die door de wet gesteld voorgeschreven worden. Alle werkzaamheden dienen met zorg en volgens de regels van het vak uitgevoerd te worden, in overeenstemming met de heersende normen inzake de veiligheid op het werk.

Nadat de verpakking weggenomen is, moet de intacte staat en de volledigheid van de inhoud gecontroleerd worden. Indien er iets niet in orde is, dient men zich te wenden tot het agentschap van OLIMPIA SPLENDID dat het apparaat verkocht heeft.

Het is verboden de veiligheidsvoorzieningen of de instellingsorganen te wijzigen zonder autorisatie en zonder de aanwijzingen van de fabrikant van het apparaat te volgen.

Het is verboden om het verpakkingsmateriaal te laten rondslingeren en binnen het bereik van kinderen te bewaren, aangezien het een mogelijke gevarenbron kan zijn.

Reparaties of onderhoudswerkzaamheden moeten uitgevoerd worden door de Technische Assistentiedienst of door gekwalificeerd personeel en volgens hetgeen in dit boekje voorgeschreven wordt. Het apparaat niet wijzigen of onklaar maken omdat gevaarlijke situaties kunnen ontstaan en de fabrikant van het apparaat niet aansprakelijk zal zijn voor eventuele schade die daardoor veroorzaakt wordt.

VERWIJDERING SI

Il simbolo sul prodotto o sulla Ditt symbol op het product of de verpakking geeft aan dat dit product niet via het normale huisvuil mag worden verwijderd, maar bij een centrale verzamelplaats voor de recycling van elektrische en elektronische apparaten moet worden afgegeven.

Wanneer u dit product op de juiste manier verwijderd, draagt u bij aan een beter milieu en de gezondheid van uw medemens. Het milieu en de gezondheid worden door een onjuiste verwijdering in gevaar gebracht. Aanvullende informatie over de recycling van dit product ontvangt u bij uw gemeentehuis, uw vuilophaaldienst of de Mwinkel waar u dit product hebt gekocht. Dit voorschrift geldt alleen voor EUlidstaten.

ΓΕΝΙΚΕΣ ΠΛΗΡΟΦΟΡΙΕΣ

Το παρόν εγχειρίδιο προορίζεται αποκλειστικά για τον επαγγελματία και εξουσιοδοτημένο τεχνικό εγκατάστασης, που θα πρέπει να έχει κατάλληλη κατάρτιση και να κατέχει όλες τις ψυχοφυσικές απαιτήσεις που ορίζονται από το νόμο.

Όλοι οι χειρισμοί θα πρέπει να εκτελεστούν με φροντίδα και σύμφωνα με τους κανόνες της τέχνης, ακολουθώντας τους ισχύοντες κανόνες ασφάλειας εργασίας.

Αφού αφαιρέσετε τη συσκευασία βεβαιωθείτε την ακεραιότητα και την πληρότητα του περιεχομένου. Σε περίπτωση που δεν διαπιστωθεί η πληρότητα απευθυνθείτε στην Αντιπροσωπεία OLIMPIA SPLENDID από την οποία πωλήθηκε η συσκευή.

Απαγορεύεται η τροποποίηση των διατάξεων ασφαλείας ή ρύθμισης χωρίς την εξουσιοδότηση και τις οδηγίες του κατασκευαστή της συσκευής.

Απαγορεύεται να διασκορπίζετε και να αφήνετε κοντά σε παιδιά το υλικό συσκευασίας καθώς μπορεί να είναι ενδεχόμενη πηγή κινδύνου.

Οι επεμβάσεις επισκευής ή συντήρησης πρέπει να γίνονται από την Υπηρεσία Τεχνικής Βοήθειας ή από ειδικευμένο προσωπικό σύμφωνα με αυτά που προβλέπονται στο παρόν βιβλίο. Μην τροποποιείτε ή επεμβαίνετε στη συσκευή καθώς μπορούν να δημιουργηθούν καταστάσεις κινδύνου και ο κατασκευαστής της συσκευής δεν θα ευθύνεται για ενδεχόμενες ζημιές που μπορεί να προκληθούν.

ΑΠΟΣΥΡΣΗ

Αυτό το σύμβολο πάνω στο προϊόν ή στη συσκευασία του υποδεικνύει, ότι αυτό το προϊόν δεν μπορεί να αποσυρθεί με τα κανονικά οικιακά απορρίμματα, αλλά πρέπει να παραδοθεί σε μια θέση συλλογής για την ανακύκλωση των ηλεκτρικών και ηλεκτρονικών συσκευών.

Με την προσφορά σας στη σωστή απόσυρση αυτού του προϊόντος προστατεύετε το περιβάλλον και την υγεία των συνανθρώπων σας. Το περιβάλλον και η υγεία τίθενται σε κίνδυνο από μια λάθος απόσυρση.

Περαιτέρω πληροφορίες για την ανακύκλωση αυτού του προϊόντος μπορείτε να έχετε στο δημαρχείο σας, στην υπηρεσία αποκομιδής των απορριμμάτων ή στο κατάστημα, στο οποίο αγοράσατε αυτό το προϊόν. Αυτός ο κανονισμός ισχύει μόνο για τις χώρες μέλη της ΕΕ.



1.2 SIMBOLOGIA

I pittogrammi riportati nel seguente capitolo consentono di fornire rapidamente ed in modo univoco informazioni necessarie alla corretta utilizzazione della macchina in condizioni di sicurezza.

**Indice**

- I paragrafi preceduti da questo simbolo contengono informazioni e prescrizioni molto importanti, particolarmente per quanto riguarda la sicurezza.
- Il mancato rispetto può comportare:
 - pericolo per l'incolumità degli operatori
 - perdita della garanzia contrattuale
 - declinazione di responsabilità da parte della ditta costruttrice.

**Pericolo generico**

- che l'operazione descritta presenta, se non effettuata nel rispetto delle normative di sicurezza, il rischio di subire danni fisici.

**Pericolo elettrico**

- che l'operazione descritta presenta, se non effettuata nel rispetto delle normative di sicurezza, il rischio di subire danni fisici dovuti al contatto con elementi sotto tensione elettrica.

1.3 TABELLA CARATTERISTICHE ELETTICHE (fig. 1)

- A** Tensione di alimentazione
- B** Sezione minima cavi alimentazione
- C** Limiti min e max temperatura di funzionamento
- D** Limiti min e max umidità relativa di funzionamento

SYMBOLS

The pictograms in the next chapter provide the necessary information for correct, safe use of the machine in a rapid, unmistakable way.

Index

- Paragraphs marked with this symbol contain very important information and recommendations, particularly as regards safety.
- Failure to comply with them may result in:
 - danger of injury to the operators
 - loss of the warranty
 - refusal of liability by the manufacturer.

Generic danger

- Signals to the personnel that the operation described could cause physical injury if not performed according to the safety rules.

Electrical hazard

- If the operation is not carried out in compliance with the safety regulations there is a risk of suffering physical injury due to contact with components under tension.

ELECTRICAL CHARACTERISTICS TABLE (fig. 1)

- A** Power supply
- B** Power supply cable minimum section
- C** Min and max operating temperature limits
- D** Min and max operating relative humidity

SYMBOLLOGIE

Les pictogrammes reportés au chapitre suivant permettent de fournir rapidement et de manière univoque les informations nécessaires pour une utilisation correcte de la machine dans des conditions de sécurité.

Index

- Les paragraphes précédés par ce symbole contiennent des informations et des prescriptions très importantes, notamment pour ce qui concerne la sécurité.
- Le non-respect peut comporter:
 - danger pour la sécurité des opérateurs.
 - perte de la garantie du contrat.
 - dégageement de la responsabilité du fabricant.

Danger général

- Signale au personnel concerné que l'opération décrite présente, si elle n'est pas effectuée conformément aux normes de sécurité, le risque de provoquer des dommages physiques.

Danger électrique

- que l'opération décrite présente, si elle n'est pas effectuée dans le respect des normes de sécurité, le risque d'accidents dus au contact avec des éléments sous tension électrique.

TABLEAU DES CARACTERISTIQUES ELECTRIQUES (fig. 1)

- A** Tension d'alimentation
- B** Section minimum câbles d'alimentation
- C** Limites mini et maxi température de fonctionnement
- D** Limites mini et maxi humidité relative de fonctionnement

BILDSYMBOLIE

Die im folgenden Kapitel aufgeführten Bildsymbole liefern schnell und eindeutig Informationen zum korrekten und sicheren Gebrauch des Gerätes.

Inhaltsverzeichnis

- Die Paragraphen, denen dieses Symbol vorausgeht, enthalten sehr wichtige Informationen und Vorschriften, insbesondere bezüglich der Sicherheit.
- Die Nichtbeachtung dieser Informationen und Vorschriften kann dazu führen, dass:
 - die Unversehrtheit des Personals an den Geräten gefährdet ist
 - die vertragliche Garantie verfällt
 - die Herstellerfirma jede Verantwortung ablehnt.

Allgemeine Gefahr

- Zeigt dem betreffenden Personal an, dass bei der beschriebenen Tätigkeit Verletzungsgefahr besteht, wenn diese nicht unter Beachtung der Sicherheitsvorschriften durchgeführt wird.

Gefahr durch elektrischen Strom

- Der beschriebene Vorgang bringt, falls nicht unter Einhaltung der Sicherheitsvorschriften durchgeführt, die Gefahr von Verletzungen aufgrund der Berührung unter elektrischer Spannung stehender Elemente mit sich.

TABELLE DER ELEKTRISCHEN EIGENSCHAFTEN (Abb. 1)

- A** Versorgungsspannung
- B** Mindestquerschnitt Versorgungskabel
- C** Min und Max Grenzen für Betriebstemperatur
- D** Min und Max Grenzen für relative Luftfeuchtigkeit bei Betrieb

		200	400	600	800	1000
A	V/ph/Hz	230/1/50 ± 10%				
B	mm ²	1,5				
C	°C	0-50				
D	%	15-85				

SIMBOLOGÍA

Los pictogramas presentes en este capítulo permiten suministrar rápidamente y de manera unívoca informaciones necesarias para la correcta utilización de la máquina en condiciones de seguridad.

Índice

- los párrafos precedidos por este símbolo, contienen informaciones y prescripciones muy importantes, particularmente por lo que respecta a la seguridad.
- La falta de observación de los mismos puede comportar:
 - peligro para la incolumidad de los operadores
 - pérdida de la garantía de contrato
 - declinación de las responsabilidades de la empresa constructora.

Peligro genérico

- Señala al personal interesado que la operación descrita presenta, si no es realizada respetando las normativas de seguridad, el riesgo de sufrir daños físicos.

Peligro eléctrico

- si no se realiza en observancia de las normas de seguridad, la operación descrita presenta el riesgo de daños físicos debido al contacto con elementos en tensión.

TABLA CARACTERÍSTICAS ELÉCTRICAS (Fig. 1)

- A** Tensión de alimentación
- B** Sección mínima cables alimentación
- C** Límites mín. y máx. temperatura de funcionamiento
- D** Límites mín. y máx. humedad relativa de funcionamiento

SIMBOLOGIA

Os pictogramas ilustrados no presente capítulo fornecem rapidamente e de modo unívoco as informações necessárias para a correcta utilização da máquina em condições de segurança.

Índice

- Os parágrafos precedidos por este símbolo contém informações e prescrições muito importantes, em particular no que diz respeito à segurança. A sua inobservância poderá comportar:
 - perigo para a incolumidade dos operadores
 - perda da garantia contratual
 - declinação da responsabilidade da firma construtora.

Perigo genérico

- *Avisa o pessoal interessado que a operação descrita apresenta, se não for efectuada respeitando as normativas de segurança, o risco de sofrer danos físicos.*

Perigo eléctrico

- *que a operação descrita apresenta, se não for efectuada respeitando as normativas de segurança, o risco de sofrer danos físicos devidos ao contacto com elementos com corrente eléctrica.*

TABELA DAS CARACTERÍSTICAS ELÉCTRICAS (fig. 1)

- A** Tensão de alimentação
- B** Secção mínima dos cabos de alimentação
- C** Limites mín e máx de temperatura de funcionamento
- D** Limites mín e máx de humidade relativa de funcionamento

GEBRUIKTE SYMBOLEN

Dankzij de in het onderstaande hoofdstuk gebruikte pictogrammen kan op snelle en ondubbelzinnige wijze de noodzakelijke informatie worden verstrekt voor een correct gebruik van de machine onder veilige omstandigheden.

Inhoudsopgave

- De door dit symbool voorafgegane paragrafen bevatten zeer belangrijke informatie en voorschriften, vooral voor wat betreft de veiligheid.
- Het niet in acht nemen ervan kan leiden tot:
 - gevaar voor de veiligheid van de bedieners
 - het vervallen van de contractuele garantie
 - het zich onthouden van aansprakelijkheid door de fabrikant

Algemeen gevaar

- Informeert het betrokken personeel dat de beschreven handeling, indien niet uitgevoerd in overeenstemming met de veiligheidsvoorschriften, het risico van lichamelijk letsel met zich mee brengt.

Elektrisch gevaar

- van de beschreven handeling indien deze niet uitgevoerd wordt met inachtneming van de veiligheidsnormen en het risico om lichamelijk letsel op te lopen bij aanraking van onder elektrische spanning staande elementen.

TABEL ELEKTRISCHE KENMERKEN (afb. 1)

- A** Voedingsspanning
- B** Minimumdoorsnede voedingskabels
- C** Minimum - en maximumlimieten werkt temperatuur
- D** Minimum - en maximumlimieten relatieve vochtigheid werking

ΣΥΜΒΟΛΑ

Τα εικονογράμματα που παρατίθενται στο επόμενο κεφάλαιο, παρέχουν με γρήγορο και ξεκάθαρο τρόπο τις απαραίτητες πληροφορίες για τη σωστή χρήση της συσκευής σε συνθήκες ασφαλείας.

Δείκτης

- Οι παράγραφοι πριν από τις οποίες υπάρχει αυτό το σύμβολο, περιέχουν πολύ σημαντικές πληροφορίες και εντολές, ιδιαίτερα όσον αφορά την ασφάλεια.
- Η ελλιπής τήρηση αυτών μπορεί να συνεπάγεται:
 - κίνδυνο για την ακεραιότητα των εγκαταστατών
 - απώλεια της εγγύησης συμβολαίου
 - αποποίηση των ευθυνών εκ μέρους της κατασκευάστριας εταιρείας.

Γενικός κίνδυνος

- *ότι η περιγραφόμενη εργασία, αν δεν πραγματοποιηθεί τηρώντας τους κανόνες ασφαλείας, παρουσιάζει τον κίνδυνο σωματικής βλάβης.*

Ηλεκτρικός κίνδυνος

- *ότι η περιγραφόμενη εργασία, αν δεν πραγματοποιηθεί τηρώντας τους κανόνες ασφαλείας, παρουσιάζει τον κίνδυνο σωματικής βλάβης από την επαφή με στοιχεία που έχουν ηλεκτρικό ρεύμα.*



ΠΙΝΑΚΑΣ ΗΛΕΚΤΡΙΚΩΝ ΧΑΡΑΚΤΗΡΙΣΤΙΚΩΝ (εικ. 1)

- A** Τάση τροφοδοσίας
- B** Ελάχιστη διατομή καλωδίων τροφοδοσίας
- C** Min και max όριο θερμοκρασίας λειτουργίας
- D** Min και max όριο σχετικής υγρασίας λειτουργίας

ISTRUZIONI MONTAGGIO

2

2.1 APERTURA FIANCHI

- Smontare la griglia superiore (fig. 2 rif. A) svitando le due viti di fissaggio (fig. 2 rif. B).
- Aprire lo sportello laterale (fig. 2 rif. C).
- Sul lato sinistro svitare la vite (fig. 2 rif. D) che fissa il fianchetto sinistro (fig. 2 rif. E), spostarlo leggermente verso sinistra e sollevarlo.
- Sul lato opposto sollevare il coperchietto (fig. 2 rif. F) di copertura vite (fig. 2 rif. G) e svitarla.
- Spostare leggermente verso destra il fianchetto e sollevarlo (fig. 2 rif. H).

INSTRUCTIONS MOUNTING

SIDE OPENING

- *Dismount the upper grill (fig. 2 ref. A) by unscrewing the two fixing screws (fig. 2 ref. B).*
- *Open the side inspection flap (fig. 2 ref. C).*
- *On the left-hand side loosen the screw (fig. 2 ref. D) that fixes the left panel (fig. 2 ref. E), then move it slightly to the left and lift it up.*
- *On the opposite side, lift the cover (fig. 2 ref. F) that protects the screw (fig. 8 ref. G) and unscrew it.*
- *Move the side panel slightly to the right and lift it out (fig. 2 ref. H).*

INSTRUCTIONS DE MONTAGE

OUVERTURE FLANCS

- Démonter la grille supérieure (fig. 2 réf. A) en dévissant les deux vis de fixation (fig. 2 réf. B).
- Ouvrir le portillon latéral (fig. 2 réf. C).
- Sur le côté gauche, dévisser la vis (fig. 2 réf. D) qui fixe le flanc gauche (fig. 2 réf. E), le déplacer légèrement vers la gauche et le soulever.
- Sur le côté opposé, soulever le cache (fig. 2 réf. F) de couverture vis (fig. 2 réf. G) et la dévisser.
- Déplacer légèrement le flanc vers la droite et le soulever (fig. 2 réf. H).

MONTAGEANLEITUNG

ÖFFNUNG DER SEITEN

- *Montieren Sie den oberen Rost (Abb. 2 Pos. A) ab, indem Sie die beiden Befestigungsschrauben (Abb. 2 Pos. B) lösen.*
- *Öffnen Sie die seitliche Abdeckung (Abb. 2 Pos. C).*
- *Lösen Sie auf der linken Seite die Schraube (Abb. 2 Pos. D) zur Befestigung des linken Flügels (Abb. 2 Pos. E), versetzen diesen leicht nach links und heben ihn an.*
- *Entfernen Sie auf der gegenüberliegenden Seite die Schutzkappe (Abb. 2 Pos. F) der Schraube (Abb. 2 Pos. G) nach oben und lösen die Schraube.*
- *Verschieben Sie den Flügel leicht nach rechts und entfernen diesen nach oben (Abb. 2 Pos. H).*

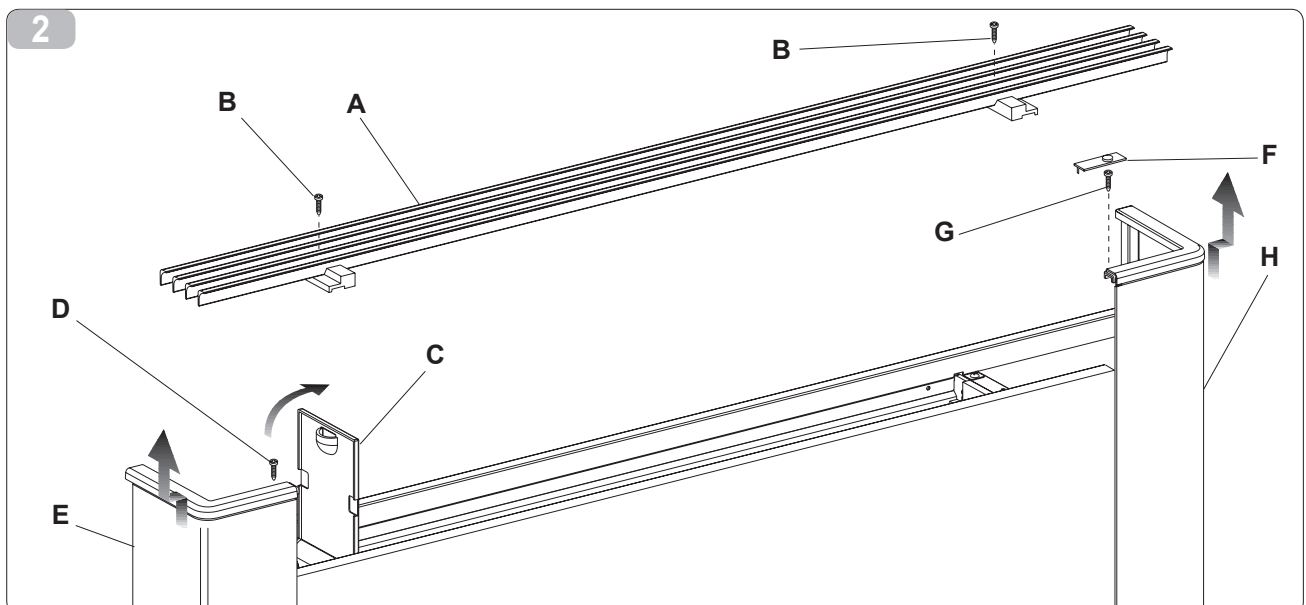

APERTURA COSTADOS

- Quite la rejilla superior (Fig. 2, Ref. A) desenroscando los dos tornillos de fijación (Fig. 2, Ref. B).
- Abra la tapa lateral (Fig. 2, Ref. C).
- En el lado izquierdo, desenrosque el tornillo (Fig. 8, Ref. D) que fija el costado izquierdo (Fig. 2, Ref. E); desplace el costado ligeramente hacia la izquierda y levántelo.
- En el lado opuesto, levante el tapón (Fig. 2, Ref. F) cubre-tornillo (Fig. 2, Ref. G) y desenrosque el tornillo subyacente.
- Desplace ligeramente el costado hacia la derecha y levántelo (Fig. 2, Ref. H).

ABERTURA DAS LATERAIS

- *Desmontar a grelha superior (fig. 2 ref. A) desapertando os dois parafusos de fixação (fig. 2 ref. B).*
- *Abrir a portinhola lateral (fig. 2 ref. C).*
- *Do lado esquerdo, desapertar o parafuso (fig. 2 ref. D) que fixa a lateral esquerda (fig. 2 ref. E), deslocá-lo ligeiramente para a esquerda e alçá-lo.*
- *No lado oposto, alçar a tampa (fig. 2 ref. F) de cobertura do parafuso (fig. 2 ref. G) e desapertá-lo.*
- *Deslocar a lateral ligeiramente para a direita e alçá-la (fig. 2 ref. H).*

OPENING ZIJKANTEN

- Demonteer het bovenrooster (afb. 2 ref. A) door de twee bevestigingsschroeven los te draaien (afb. 2 ref. B).
- Open het zijdeurtje (afb. 2 ref. C).
- Schroef aan de linkerkant de schroef (afb. 2 ref. D) los waarmee de linkerzijkant (afb. 2 ref. E) wordt bevestigd, verplaats deze enigszins naar links en til hem op.
- Til aan de andere zijde het dekseltje op (afb. 2 ref. F) dat de schroef afdekt (afb. 2 ref. G) en draai de schroef los.
- Verplaats het zijkantje enigszins naar rechts en til het op (afb. 2 ref. H).

ΑΝΟΙΓΜΑ ΠΛΑΪΝΩΝ

- Αποσυναρμολογήστε την άνω σχάρα (εικ.2 σχ. Α) ξεβιδώνοντας τις δύο βίδες στερέωσης (εικ. 2 σχ. Β).
- Ανοίξτε την πλαϊνή θυρίδα (εικ. 2 σχ. C).
- Στην αριστερή πλευρά ξεβιδώστε τη βίδα (εικ. 2 σχ. D) που στερεώνει το αριστερό πλαϊνό (εικ. 2 σχ. E), μετακινήστε το ελαφρά προς αριστερά και σηκώστε το.
- Στο άλλο αντίθετο μέρος σηκώστε το καπάκι (εικ. 2 σχ. F) κάλυψης βίδας (εικ. 2 σχ. G) και ξεβιδώστε την.
- Μετακινήστε ελαφρά προς τα δεξιά το πλαϊνό και σηκώστε το (εικ.2 σχ. H).

2.2 I N S T A L L A Z I O N E CONTROLLO VENTILATORE PER REGOLAZIONE REMOTA B0542

Montato a bordo macchina consente di gestire il motore, con velocità fisse; può essere installato esclusivamente sulle versioni Bi2 SL e SLI e può essere abbinato ai comandi con termostato Olimpia Splendid e a tutti i comandi presenti in commercio.

2.2.1 Installazione B0542

Per installare la scatola dei collegamenti:

- aprire la scatola allentando le 4 viti (fig. 3 rif. A);
- incastrare il dente inferiore della scatola nell'apposita feritoia (fig. 3 rif. B) sul fianco dell'apparecchio;
- agganciare la parte superiore della scatola al fianco (fig. 3 rif. C);
- fissarla con le due viti a corredo (fig. 3 rif. D);
- fissare il cavo di terra alla struttura del ventilconvettore utilizzando la vite a corredo (la forza minima che deve essere esercitata per l'avvitamento deve essere di circa 4N);
- collegare il connettore della scheda a quello del motore presente sul ventilconvettore (fig. 3 rif. E);
- eseguire i collegamenti elettrici, ordinare i cablaggi, fissare i cavi con l'ausilio dei 3 cavallotti in dotazione (fig. 3 rif. F) e richiudere la scatola;
- sopra la scatola comandi montare lo sportello laterale (fig. 4 rif. A) in dotazione al kit utilizzando le 2 viti in dotazione (fig. 4 rif. B);
- rimontare il fianchetto estetico del ventilconvettore;
- rimontare la griglia di mandata aria (fig. 2 rif. A).

INSTALLATION FAN CONTROL FOR REMOTE ADJUSTMENT B0542

Mounted on board the machine, it manages the motor with fixed speed; it can only be installed on the Bi2 SL and SLI versions and can be connected to controls with an Olimpia Splendid thermostat or any other controls available on the market.

B0542 installation

To install the connection box:

- open the box loosening the 4 screws (fig. 3 ref. A);
- insert the lower tooth of the box into the special slot (fig. 3 ref. B) on the side of the appliance;
- hook the upper part of the box to the side (fig. 3 ref. C);
- fix it with the two supplied screws (fig. 3 ref. D);
- fix the earth cable to the structure of the cooler-convector using the supplied screw (the minimum force that must be applied when screwing it up must be about 4N);
- connect the connector on the board with that of the motor present on the cooler-convector (fig. 3 ref. E);
- make the electrical connections, put the wiring in order and fix the wires using the 3 supplied U-bolts (fig. 3 ref. F) and re-close the box;
- mount the side door (fig. 4 ref. A), supplied in the kit, above the control box using the 2 screws provided (fig. 4 ref. B);
- remount the aesthetic side-panel of the cooler-convector;
- remount the air inlet grill (fig. 2 ref. CA).

INSTALLATION CONTROLE VENTILATEUR POUR REGLAGE A DISTANCE B0542

Monté sur la machine, il permet de gérer le moteur, avec des vitesses fixes ; il peut être installé exclusivement sur les versions Bi2 SL et SLI et il peut être associé aux commandes à thermostat Olimpia Splendid et à toutes les commandes présentes dans le commerce.

Installation B0542

Pour installer le boîtier des branchements:

- ouvrir le boîtier en desserrant les 4 vis (fig. 3 réf. A);
- encastrer la dent inférieure du boîtier dans la fente prévue à cet effet (fig. 3 réf. B) sur le flanc de l'appareil;
- accrocher la partie supérieure du boîtier au flanc (fig. 3 réf. C);
- la fixer avec les deux vis fournies (fig. 3 réf. D);
- fixer le câble de terre du ventil-convecteur en utilisant la vis fournie (la force minimum qui doit être exercée pour le vissage doit être d'environ 4N);
- relier le connecteur de la carte à celui du moteur présent sur le ventilateur-convecteur (fig. 3 réf. E);
- effectuer les branchements électriques, ordonner les câblages, fixer les câbles à l'aide de 3 fixations fournies (fig. 3 réf. F) et refermer le boîtier;
- monter, au-dessus du boîtier de commande, le portillon latéral (fig. 4 réf. A) fourni avec le kit en utilisant les 2 vis également fournies (fig. 4 réf. B);
- remonter le flanc esthétique du ventilateur-convecteur;
- remonter la grille de refoulement air (fig. 2 réf. A).

INSTALLATION DER VENTILATORSTEUERUNG FÜR FERNREGELUNG B0542

Erlaubt montiert an Bord der Maschine die Steuerung des Motors mit festen Geschwindigkeiten. Kann ausschließlich auf den Versionen Bi2 SL und SLI installiert und mit Steuerungen mit Thermostat von Olimpia Splendid sowie mit allen im Handel erhältlichen Steuerungen kombiniert werden.

Installation B0542

Zur Installation des Anschlussgehäuses:

- das Gehäuse durch Herausziehen der 4 Schrauben öffnen (Abb. 3 Ref. A);
- den unteren Zahn des Gehäuses in den dafür vorgesehenen Schlitz (Abb. 3 Ref. B) auf der Seite des Geräts stecken;
- das Oberteil des Gehäuses an der Seite anbringen (Abb. 3 Ref. C);
- mit den zwei mitgelieferten Schrauben befestigen (Abb. 3 Ref. D);
- das Erdungskabel an der Struktur des Ventil-Konvektors befestigen; dazu die mitgelieferten Schrauben verwenden (das ausgeübte Mindestanzugsmoment zur Verschraubung muss circa 4N betragen);
- Verbinden Sie den Steckverbinder der Karte mit dem Steckverbinder des auf dem Ventil-Konvektor (Abb. 3 Pos. E) vorhandenen Motors;
- die Elektroanschlüsse vornehmen, die Kabel ordnen, die Kabel mit Hilfe von 3 mitgelieferten Bügelbolzen (Abb. 3 Ref. F) befestigen und das Gehäuse wieder schließen;
- Montieren Sie die zum Kit mitgelieferte Seitenöffnung (Abb. 4 Pos. A) unter Verwendung der 2 zur Ausstattung gehörenden Schrauben über dem Steuergehäuse (Abb. 4 Pos. B);
- die Abdeckung des Ventil-Konvektors wieder anbringen;
- Bringen Sie das Luftzuleitungsrost (Abb. 2 Pos. A) wieder an.

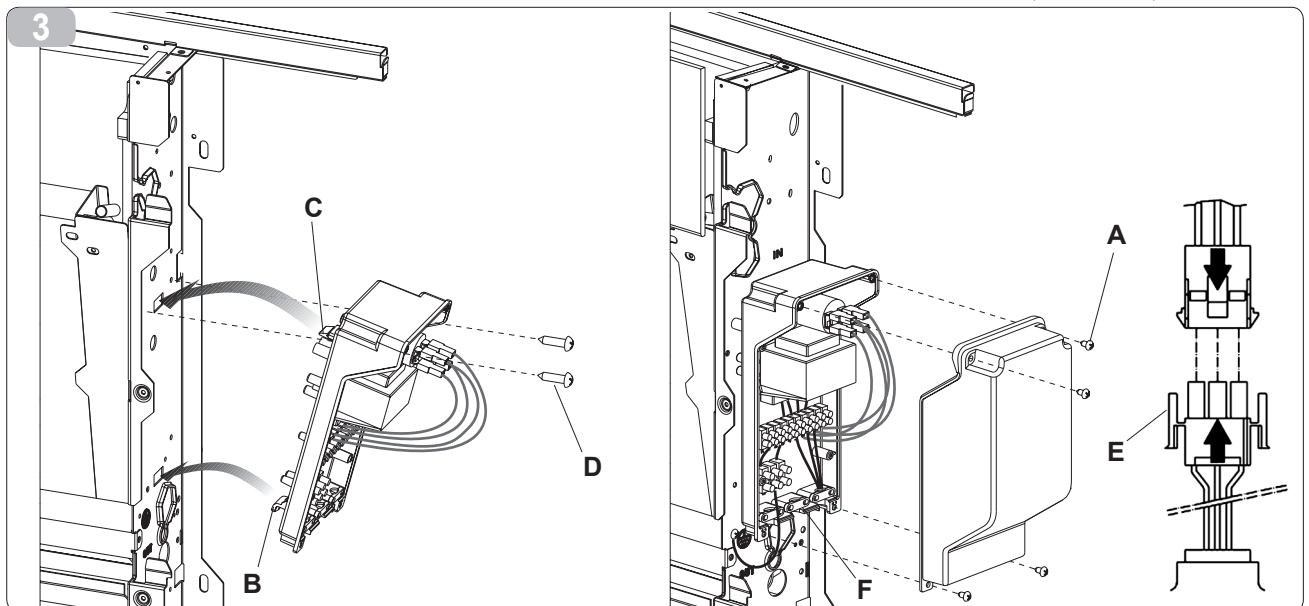

INSTALACIÓN CONTROL VENTILADOR PARA REGULACIÓN REMOTA B0542

Instalado en la máquina, permite controlar el motor con velocidades fijas; puede ser instalado exclusivamente en las versiones Bi2 SL y SLI y puede ser combinado con los mandos con termostato Olimpia Splendid y con todos los mandos disponibles en el comercio.

Instalación B0542

Para instalar la caja de conexiones:

- abra la caja aflojando los 4 tornillos (Fig. 3, Ref. A);
- inserte el diente inferior de la caja en la ranura correspondiente (Fig. 3, Ref. B), situada en el costado del aparato;
- enganche la parte superior de la caja a la pared lateral (Fig. 3, Ref. C);
- fijela con los dos tornillos suministrados (Fig. 3, Ref. D);
- fije el cable de tierra a la estructura del ventilador-convector utilizando el tornillo suministrado (la fuerza mínima que se debe ejercer para el ajuste debe ser de aproximadamente 4 N);
- conecte el conector de la tarjeta al conector del motor presente en el ventilador-convector (Fig. 3, Ref. E);
- realice las conexiones eléctricas, ordene y fije los cables con las 3 abrazaderas suministradas (Fig. 3, Ref. F) y cierre la caja;
- sobre la caja de mandos, coloque la puerta lateral (Fig. 4, Ref. A) suministrada con el kit, utilizando los 2 tornillos incluidos (Fig. 4, Ref. B);
- coloque la cobertura lateral estética del ventilador-convector;
- coloque la rejilla de envío de aire (Fig. 2, Ref. A).

INSTALAÇÃO DO CONTROLO DO VENTILADOR PARA REGULAÇÃO À DISTÂNCIA B0542

Montado a bordo do aparelho, permite a gestão do motor, com velocidades fixas; pode ser instalado exclusivamente nas versões Bi2 SL e SLI e pode ser combinado com os comandos com termostato Olimpia Splendid e com todos os comandos à disposição no mercado.

Instalação B0542

Para instalar a caixa das ligações:

- abra a caixa desapertando os 4 parafusos (fig. 3 ref. A);
- encaixar o dente inferior da caixa na respectiva ranhura (fig. 3 ref. B) do lado direito do aparelho;
- engatar a parte superior da caixa na parte lateral (fig. 3 ref. C);
- fixá-la com os dois parafusos fornecidos (fig. 3 ref. D);
- fixar o cabo de terra à estrutura do ventiladorconvetor utilizando o parafuso fornecido (a força mínima que deve ser exercida para o enroscamento deve ser de aproximadamente 4N);
- ligar o conector da placa ao do motor presente no ventiladorconvetor (fig. 3 ref. E);
- executar as ligações eléctricas, arranjar os fios, fixar os cabos com o auxílio das 3 braçadeiras fornecidas (fig. 3 ref. F) e fechar a caixa;
- montar a porta lateral fornecida com o kit em cima da caixa de comandos (fig. 4 ref. A) utilizando os 2 parafusos fornecidos (fig. 4 ref. B);
- montar a parte estética lateral do ventiladorconvetor;
- montar a grelha de saída do ar (fig. 2 ref. A).

INSTALLATIE CONTROLE VENTILATOR VOOR AFSTANDBEDIENING B0542

Op de machine gemonteerd, biedt het de mogelijkheid de motor met vaste snelheden te beheren. Kan uitsluitend geïnstalleerd worden op de versies Bi2 SL en SLI en kan gecombineerd worden met de bedieningsorganen met thermostaat Olimpia Splendid en met alle in de handel verkrijgbare bedieningsorganen.

Installatie B0542

Installatie van het aansluitingskastje:

- open het kastje door de 4 schroeven los te draaien (afb. 3 ref. A);
- zet de onderste tand van het kastje vast in de betreffende opening (afb. 3 ref. B) op de zijkant van het apparaat;
- koppel de bovenkant van het kastje vast aan de zijkant (afb. 3 ref. C);
- bevestig het met de twee bijgeleverde schroeven (afb. 3 ref. D);
- bevestig de aardkabel aan de structuur van de ventilatorconvetor met gebruik van de bijgeleverde schroef (de minimumkracht die voor het vastschroeven uitgeoefend moet worden, moet circa 4N zijn);
- sluit de connector van de kaart aan op die van de motor die op de ventilatorconvetor aanwezig is (afb. 3 ref. E);
- breng de elektrische aansluitingen tot stand, orden de bedradingen, bevestig de kabels met behulp van de 3 bijgeleverde klemmen (afb. 3 ref. F) en sluit het kastje;
- monteer boven het bedieningskastje het zijdeurtje (afb. 4 ref. A) dat bij de kit geleverd is, met gebruik van de 2 bijgeleverde schroeven (afb. 4 ref. B);
- hermonteer het esthetische zijkantje van de ventilatorconvetor;
- monteer opnieuw het rooster voor de luchtafgifte (afb. 2 ref. A).

ΤΟΠΟΘΕΤΗΣΗ ΕΛΕΓΧΟΥ ΑΝΕΜΙΣΤΗΡΑ ΓΙΑ ΡΥΘΜΙΣΗ ΑΠΟ ΜΑΚΡΙΑ B0138

Συναρμολογημένο επάνω στη μηχανή επιτρέπει τη διαχείριση του κινητήρα, με σταθερές ταχύτητες, μπορεί να εγκατασταθεί αποκλειστικά στους τύπους Bi2 SL και SLI και μπορεί να συνδυαστεί με τις εντολές με θερμοστάτη Olimpia Splendid και με όλες τις εντολές που υπάρχουν στο εμπόριο.

Εγκατάσταση B0542

Για να εγκαταστήσετε το κυτίο των συνδέσεων:

- ανοίξτε το κυτίο λασκάροντας τις 4 βίδες (εικ. 3 σχ. Α),
- πιάστε το κάτω δόντι του κυτίου στην ειδική σχισμή (εικ. 3 σχ. Β) στο πλάι της συσκευής,
- συνδέστε το επάνω μέρος του κυτίου στο πλάι (εικ. 3 σχ. C),
- στερεώστε το με τις δύο βίδες που παρέχονται με τον εξοπλισμό (εικ. 3 σχ. D),
- στερεώστε το καλώδιο γείωσης στην κατασκευή του ανεμιστήρα αγωγών θερμότητας χρησιμοποιώντας τη βίδα που παρέχεται με τον εξοπλισμό (η ελάχιστη δύναμη που πρέπει να ασκηθεί για το βίδωμα πρέπει να είναι περίπου 4N),
- συνδέστε τον ακροδέκτη της κάρτας με αυτόν του κινητήρα που υπάρχει επάνω στον ανεμιστήρα αγωγών θερμότητας (εικ. 3 σχ. E),
- κάντε τις ηλεκτρικές συνδέσεις, τακτοποιήστε τις καλωδιώσεις, στερεώστε τα καλώδια με τη βοήθεια των 3 γεφυρών που παρέχονται (εικ. 3 σχ. F) και ξανακλείστε το κυτίο;
- επάνω στο κυτίο εντολών τοποθετήστε την πλαϊνή θυρίδα (εικ. 4 σχ. Α) που παρέχεται με το kit χρησιμοποιώντας τις 2 παρεχόμενες (εικ. 4 σχ. Β);
- ξανατοποθετήστε το διακοσμητικό πλαίσιο του ανεμιστήρα αγωγών θερμότητας;
- τοποθετήστε και πάλι τη σχάρα παροχής αέρα (εικ. 2 σχ. Α).

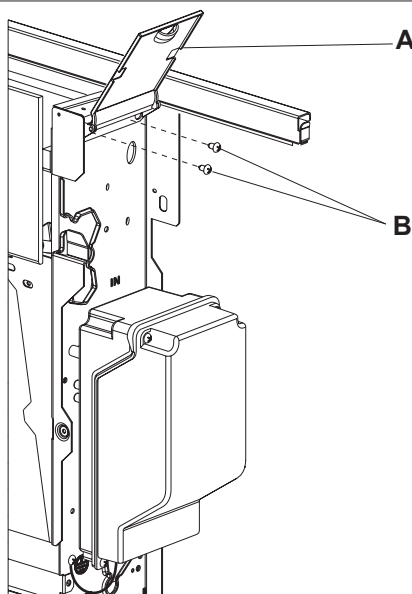

2.2.2 Collegamenti B0542

Eseguire i collegamenti elettrici ad un termostato adatto allo scopo secondo lo schema di figura 5.

- A** collegamenti delle tre velocità in funzione del modello (uscita 230V max 3A)
V1 = velocità massima
V2 = velocità media
V3 = velocità minima
- B** ponte per impianto con una sola elettrovalvola
- C** morsettieradi collegamento
- D** induttanza multivelocità
- E** presente solo su modello SLI
- F** micro (presente solo su modelli SL e SLR)
- EV1** elettrovalvola caldo (uscita 230V max 3A)
- EV2** elettrovalvola freddo (uscita 230V max 3A)
- M** motore



Sui morsetti da 1 a 6 possono essere presenti tensioni elettriche fino a 550V.

Connections B0542

Electrically connect a suitable thermostat according to the wiring diagram in figure 5.

- A** connections of the three speeds depending on the model (230V output max 3A)
V1 = maximum speed
V2 = medium speed
V3 = minimum speed
- B** jumper for system with just one solenoid valve
- C** connection terminal board
- D** multi-speed inductance
- E** only present on model SLI
- F** micro (only present on models SL and SLR)
- EV1** hot solenoid valve (230V output max 3A)
- EV2** cold solenoid valve (230V output max 3A)
- M** motor

There could be electrical voltage of up to 550V on the terminals 1 to 6.

Branchements B0542

Effectuer les branchements électriques à un thermostat approprié à ce but selon le schéma de la figure 5.

- A** branchements des trois vitesses en fonction du modèle (sortie 230V max 3A)
V1 = vitesse maximum
V2 = vitesse moyenne
V3 = vitesse minimum
- B** pont pour installation avec une seule électrovalve
- C** bornier de branchement
- D** inductance à vitesses multiples
- E** présent sur le modèle SLI
- F** micro-interrupteur (présent uniquement sur les modèles SL et SLR)
- EV1** électrovalve chaud (sortie 230V max 3A)
- EV2** électrovalve froid (sortie 230V max 3A)
- M** moteur

Sur les bornes 1 à 6, des tensions électriques d'un maximum de 550 V peuvent être présentes.

Anschlüsse B0542

Führen Sie die elektrischen Anschlüsse an ein für den Zweck geeignetes Thermostat gemäß dem Plan in Abbildung 5 aus.

- A** Anschlüsse der drei Geschwindigkeiten in Abhängigkeit des Modells (Ausgang 230V max 3A)
V 1 = Höchstgeschwindigkeit
V 2 = Mittlere Geschwindigkeit
V 3 = Mindestgeschwindigkeit
- B** Brücke für Anlage mit nur einem Elektroventil
- C** Anschlussklemmleiste
- D** Mehrfachgeschwindigkeits-Drosselspule
- E** vorhanden nur auf dem Modell SLI
- F** Mikro (vorhanden nur auf den Modellen SL und SLR)
- EV1** Heiß-Elektroventil (Ausgang 230V max 3A)
- EV2** Kalt-Elektroventil (Ausgang 230V max 3A)
- M** Motor

Anden Klemmen 1 bis 6 können elektrische Spannungen von bis zu 550 V anliegen.

5

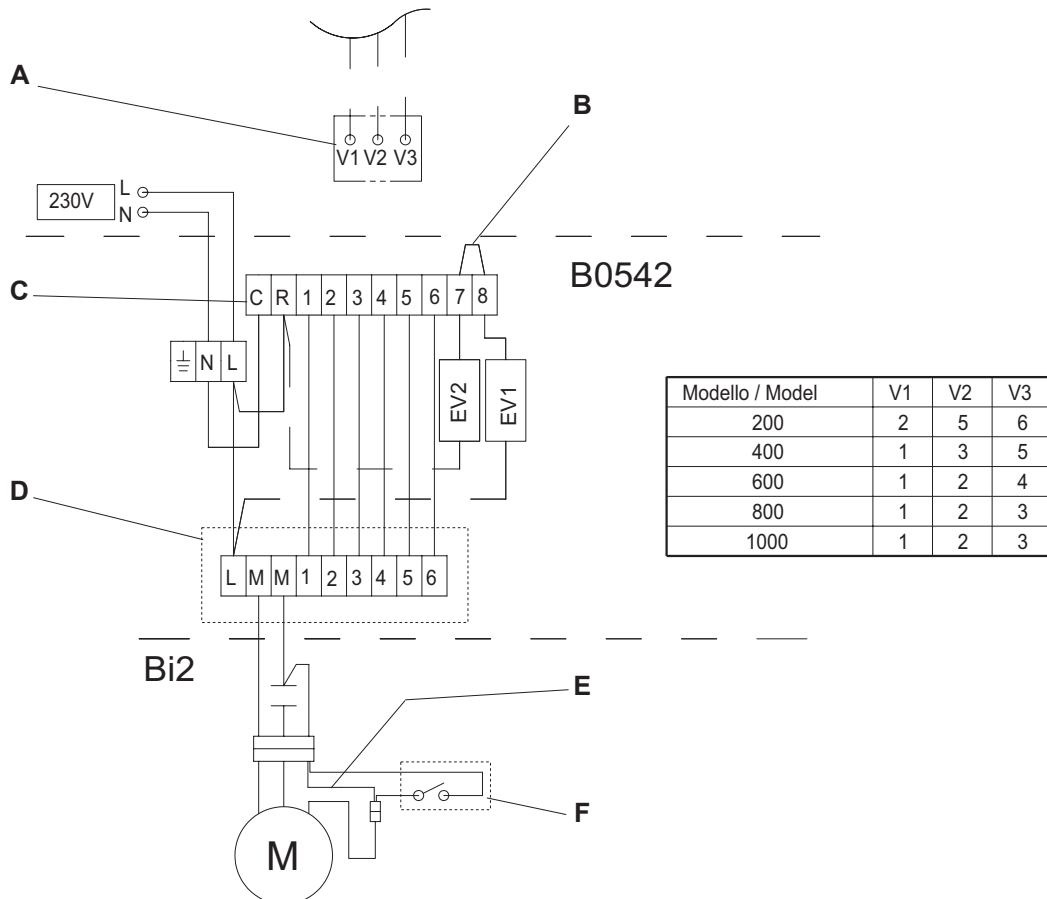

Conexiones B0542

Realice las conexiones eléctricas a un termostato adecuado, según el esquema de la figura 5.

- A** conexión de las tres velocidades en función del modelo (salida 230 V, máx. 3 A)
V1 = velocidad máxima
V2 = velocidad media
V3 = velocidad mínima
- B** puente para instalación con una sola electroválvula
- C** caja de bornes de conexión
- D** inductancia multivelocidad
- E** presente sólo en el modelo SLI
- F** microinterruptor (presente sólo en los modelos SL y SLR)
- EV1** electroválvula caliente (salida 230 V, máx. 3 A)
- EV2** electroválvula frío (salida 230 V, máx. 3 A)
- M** motor

En los bornes de 1 a 6 puede haber tensiones eléctricas de hasta 550 V.

Ligações B0542

Efectuar as ligações eléctricas a um termostato adequado de acordo com o esquema da figura 5.

- A** *ligações das três velocidades em função do modelo (saída 230V máx. 3A)*
V1 = velocidade máxima
V2 = velocidade média
V3 = velocidade mínima
- B** *ponte para equipamento com uma só electroválvula*
- C** *placa de junções de ligação*
- D** *indutância multi-velocidade*
- E** *presente apenas no modelo SLI*
- F** *micro (presente apenas nos modelos SL e SLR)*
- EV1** *electroválvula de quente (saída de 230V máx. 3A)*
- EV2** *electroválvula de frio (saída de 230V máx. 3A)*
- M** *motor*

Nos bornes de 1 a 6 podem estar presentes correntes eléctricas até 550V.

Aansluitingen B0542

Breng de elektrische aansluitingen tot stand op een thermostaat die geschikt is voor dit doel, volgens het schema van afbeelding 5.

- A** aansluitingen van de drie snelheden op grond van het model (uitgang 230V max 3A)
V1 = maximumsnelheid
V2 = mediumsnelheid
V3 = minimumsnelheid
- B** brug voor installatie met een enkele elektroklep
- C** klemmenbord voor aansluiting
- D** inductiespoel multi-snelheid
- E** alleen aanwezig op model SLI
- F** micro (alleen aanwezig op modellen SL en SLR)
- EV1** elektroklep warm (uitgang 230V max 3A)
- EV2** elektroklep koud (uitgang 230V max 3A)
- M** motor

Op de klemmetjes 1 tot 6 kan elektrische spanning tot 550 V aanwezig zijn.

Συνδέσεις B0542

Εκτελέστε τις ηλεκτρικές συνδέσεις με ένα θερμοστάτη κατάλληλο για το σκοπό αυτό σύμφωνα με το σχέδιο της εικόνας 5.

- A** *συνδέσεις των τριών ταχυτήτων σε συνάρτηση με το μοντέλο (έξοδος 230V max 3A)*
V1 = μέγιστη ταχύτητα
V2 = μεσαία ταχύτητα
V3 = ελάχιστη ταχύτητα
- B** *γέφυρα για μονάδα με μία μόνο ηλεκτροβαλβίδα*
- C** *πλακέτα ακροδεκτών σύνδεσης*
- D** *επαγωγή πολλαπλών ταχυτήτων*
- E** *υπάρχει μόνο στο μοντέλο SLI*
- F** *micro (υπάρχει μόνο στα μοντέλα SL και SLR)*
- EV1** *ηλεκτροβαλβίδα ζέστης (έξοδος 230V max 3A)*
- EV2** *ηλεκτροβαλβίδα κρύου (έξοδος 230V max 3A)*
- M** *κινητήρας*

Στους ακροδέκτες από 1 έως 6 μπορούν να υπάρχουν ηλεκτρικές τάσεις έως 550 V.



2.3 INSTALLAZIONE COMANDO A PARETE CON TERMOSTATO, SELETTORE ESTATE/INVERNO E SELETTORE VELOCITA' B0151

2.3.1 Posizionamento

- Installare il controllo remoto a muro lontano da porte e/o finestre e da fonti di calore (caloriferi, ventilconvettori, raggi di sole, fornelli), su pareti interne, ad un'altezza di 1,5 m dal pavimento. (fig. 6).

2.3.2 Montaggio

Il controllo remoto a muro è presente all'interno della confezione già assemblato, pertanto seguire le seguenti istruzioni per il fissaggio:

- aprire il coperchio facendo leva sui due dentini inferiori con un cacciavite (fig. 6);
- svitare le due viti di fissaggio della scheda elettronica alla base del controllo (fig. 7 rif. X)
- utilizzare la base del controllo per tracciare a muro i punti di fissaggio (utilizzare i due fori opposti)
- forare la parete
- passare i cavi elettrici attraverso le finestre presenti sulla base
- fissare la base del controllo alla parete utilizzando tasselli adeguati.

2.3.3 Collegamenti B0151

Il kit B0151 permette di regolare tutte le funzioni del ventilconvettore. È dotato di due contatti in tensione per l'alimentazione di 2 elettrovalvole (estiva ed invernale). Attraverso la sonda incorporata effettua la regolazione di temperatura ambiente agendo sulle tre velocità del ventilconvettore. Se collegato alla sonda di temperatura dell'acqua posizionata in un pozzetto posto sulla batteria del ventilconvettore gestisce la funzione minima (30°C) in riscaldamento.

B0151 INSTALLATION OF WALL MOUNTED CONTROL WITH THERMOSTAT, SUMMER/WINTER SELECTOR, AND SPEED SELECTOR

Positioning

- Install the wall-mounted remote control away from doors or windows and sources of heat (heaters, convectors, stoves, direct sunlight), on internal walls at a height of about 1.5 m from the floor (fig. 6).

Mounting

The wall-mounted remote control is already assembled in the package so follow the following mounting instructions:

- open the cover by levering the two lower lugs with a screwdriver (fig. 6);
- unscrew the two fixing screws on the electronic boards at the base of the control (fig. 7 ref. X);
- use the base of the control to trace the fixing point on the wall (use the two opposite holes);
- drill the holes in the wall;
- route the electric wires through the windows on the base;
- fix the base of the control to the wall using suitable plugs.

B0151 connections

The B0151 kit is used to control all the cooler-convector functions. It is fitted with two powered contacts to supply 2 solenoid valves (winter and summer). The room temperature is adjusted through the built in probe by acting on the three speeds of the cooler-convector. If it is connected to the water temperature probe positioned in a housing on the cooler-convector battery it manages the minimum function (30°C) in heating.

INSTALLATION COMMANDE MURALE AVEC THERMOSTAT, SELECTEUR ETE/HIVER ET SELECTEUR DE VITESSE B0151

Mise en place

- Installer la commande à distance au mur loin des portes et/ou fenêtres et des sources de chaleur (radiateurs, ventilateurs-convecteurs, rayons solaires, cuisinières), sur les murs intérieurs, à une hauteur de 1,5 m du sol. (fig. 6).

Montage

Le contrôle à distance mural est présent à l'intérieur de l'emballage déjà assemblé, par conséquent suivre les instructions suivantes pour la fixation:

- ouvrir le couvercle en prenant appui sur les deux dents inférieures avec un tournevis (fig. 6);
- dévisser les deux vis de fixation de la carte électronique à la base du contrôle (fig. 7 réf. X)
- utiliser la base du contrôle pour tracer au mur les points de fixation (utiliser les deux orifices opposés)
- percer le mur
- passer les câbles électriques à travers les fenêtres présentes sur la base
- fixer la base du contrôle au mur en utilisant les chevilles appropriées.

Branchements B0151

Le kit B0151 permet de régler toutes les fonctions du ventilateur-convecteur. Il est doté de deux contacts sous tension pour l'alimentation de 2 électrovalves (estivale et hivernale). Au moyen de la sonde incorporée, elle effectue le réglage de la température ambiante en agissant sur les trois vitesses du ventilateur-convecteur. S'il est branché à la sonde de température de l'eau présente dans un puisard situé sur la batterie du ventilateur-convecteur, il gère la fonction de minimum (30°C) en chauffage.

INSTALLATION STEUERUNG AN DER WAND MIT THERMOSTAT, WAHLSCHALTER SOMMER/WINTER UND ESCHWINDIGKEITSWÄHLER B0151

Positionierung

- Installieren Sie die Wand-Fernsteuerung fern von Türen und/oder Fenstern und Wärmequellen (Heizkörper, Ventil-Konvektoren, Öfen, direkte Sonnenstrahlen) an Innenwänden auf einer Höhe von zirka 1,5 m über dem Fußboden (Abb. 6).

Montage

Die Wand-Fernsteuerung befindet sich bereits zusammengebaut im Innern der Packung. Gehen Sie daher wie folgt zur Befestigung vor:

- Öffnen Sie den Deckel, indem Sie die beiden unteren Zähne mit einem Schraubenzieher anhebeln (Abb. 6);
- Lösen Sie die beiden Schrauben zur Befestigung der Elektronikkarte am Sockel der Steuerung (Abb. 7 Pos. X)
- Verwenden Sie den Sockel der Steuerung, um die Befestigungspunkte an der Wand vorzuzeichnen (verwenden Sie zwei gegenüberliegende Bohrungen).
- Bohren Sie die Wand.
- Führen Sie die Stromkabel durch die Fenster am Sockel.
- Befestigen Sie den Sockel der Steuerung unter Verwendung passender Dübel an der Wand.

Anschlüsse B0151

Das Kit B0151 erlaubt die Regulierung aller Funktionen des Ventil-Konvektors. Das Kit ist ausgestattet mit zwei Spannungs-Kontakten zur Speisung von 2 Elektroventilen (Sommer und Winter). Erlaubt die Regulierung der Umgebungstemperatur über die eingebaute Temperatursonde, wobei drei Geschwindigkeiten des Ventil-Konvektors eingestellt werden können. Mittels Anschluss an die in einem Schacht auf der Ventil-Konvektor-Batterie positionierte Wassertemperatursonde wird die Minimum-Funktion beim Heizen verwaltet (30°C).

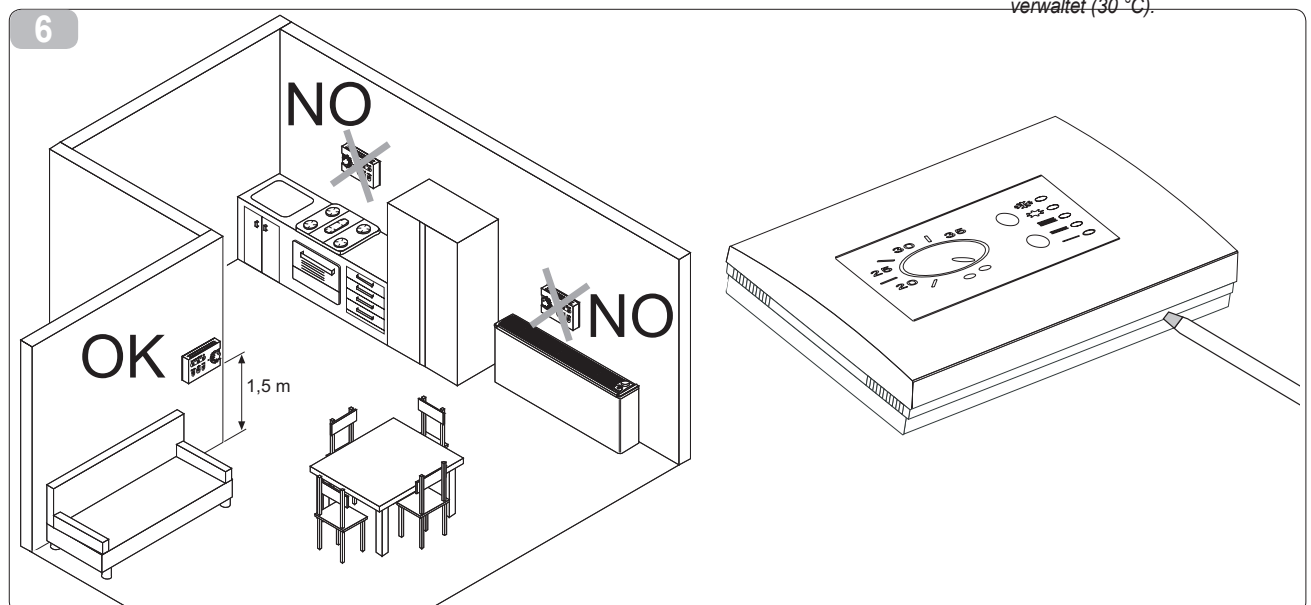

INSTALACIÓN MANDO DE PARED CON TERMOSTATO, SELECTOR VERANO/ INVIERNO Y SELECTOR VELOCIDAD B0151

Colocación

- Instale el control remoto de pared lejos de puertas y/o ventanas y de fuentes de calor (radiadores, ventiladores-convectores, radiación solar, quemadores), en paredes interiores, a una altura de 1,5 m del suelo (Fig. 6).

Montaje

El control remoto de pared está incluido, ya ensamblado, en el envase; siga las siguientes instrucciones para la fijación:

- abra la tapa haciendo palanca sobre los dos dientes inferiores con un destornillador (Fig. 6);
- desenrosque los dos tornillos de fijación de la tarjeta electrónica a la base del control (Fig. 7, Ref. X);
- utilice la base del control para trazar en la pared los puntos de fijación (utilice los dos orificios opuestos);
- perforo la pared;
- pase los cables eléctricos a través de las ventanas presentes en la base;
- fije la base del control a la pared utilizando tacos adecuados.

Conexiones B0151

El kit B0151 permite regular todas las funciones del ventilador-convector. Está dotado de dos contactos en tensión para la alimentación de 2 electroválvulas (de verano y de invierno). A través de la sonda incorporada regula la temperatura ambiente regulando las tres velocidades del ventilador-convector. Si se conecta a la sonda de temperatura de agua, colocada en un registro situado en la batería del ventilador-convector, controla la función mínima (30 °C) en calentamiento.

INSTALAÇÃO DO COMANDO DE PAREDE COM TERMÓSTATO, SELECTOR DE VERÃO/INVERNO E SELECTOR DE VELOCIDADE B0151

Posicionamento

- Instalar o controlo à distância de parede afastado de portas e/ou janelas e de fontes de calor (caloríficos, ventiloconvectores, luz directa do sol, fogareiros), nas paredes internas, a uma altura de 1,5 m do chão. (fig. 6).

Montagem

O controlo à distância de parede encontra-se dentro da embalagem já montado, portanto, seguir as instruções para a sua fixação.

- abrir a tampa fazendo força nos dois dentes inferiores com uma chave de fendas (fig. 6);
- desapertar os dois parafusos de fixação da placa electrónica na base do controlo (fig. 7 ref. X)
- utilizar a base do controlo para traçar na parede os pontos de fixação (utilizar os dois furos opostos);
- furar a parede;
- passar os cabos eléctricos através das janelas presentes na base;
- fixar a base do controlo na parede utilizando buchas adequadas.

Ligações do B0151

O kit B0151 permite regular todas as funções do ventiloconvector. Está equipado com dois contactos de corrente para a alimentação de 2 electroválvulas (de Verão e de Inverno). Através da sonda incorporada efectua a regulação da temperatura ambiente actuando nas três velocidades do ventiloconvector. Se ligado à sonda de temperatura da água, colocada numa cavidade da bateria do ventiloconvector, efectua a gestão da função de mínima (30°C) em aquecimento.

INSTALLATIE MUURBEDIENING MET THERMOSTAAT, KEUZESCHAKELAAR ZOMER/WINTER EN KEUZESCHAKELAAR SNELHEID B0151

Positionering

- Installeer de afstandsbediening ver van deuren en/of vensters en van warmtebronnen (kachels, ventilatorconvectors, zonlicht, gasfornuizen), op binnenmuren op een 1,5 meter van de vloer (afb. 6).

Montage

De afstandsbediening op de muur bevindt zich reeds geassembleerd in de verpakking. Volg onderstaande instructies voor de bevestiging:

- open het deksel door met een schroevendraaier druk uit te oefenen op de twee onderste tandjes (afb. 6);
- draai de twee bevestigingsschroeven van de elektronische kaart aan de basis van de afstandsbediening los (afb. 7 ref. X)
- gebruik de basis van de afstandsbediening om de bevestigingspunten van de afstandsbediening op de muur te traceren (gebruik de twee tegengestelde gaten).
- door de gaten in de muur
- voer de elektrische kabels door de venstertjes die op de basis aanwezig zijn.
- bevestig de basis van de afstandsbediening aan de muur met behulp van geschikte pluggen.

Aansluitingen B0151

De kit B0151 maakt het mogelijk om alle functies van de ventilatorconvector in te stellen. De kit beschikt over twee spanningscontacten voor de voeding van de elektrokleppen (zomer en winter). Via de ingebouwde sonde vindt de instelling van de omgevingstemperatuur plaats waarbij de drie snelheden van de ventilatorconvector geactiveerd worden. Indien aangesloten op de sonde van de watertemperatuur die in een putje op de batterij van de ventilatorconvector geplaatst is, beheert het de minimumfunctie (30°C) in de werkwijze verwarming.

ΤΟΠΟΘΕΤΗΣΗ ΕΠΙΤΟΙΧΙΑΣ ΕΝΤΟΛΗΣ ΜΕ ΘΕΡΜΟΣΤΑΤΗ, ΕΠΙΛΟΓΕΑ ΚΑΛΟΚΑΙΡΙ/ΧΕΙΜΩΝΑ ΚΑΙ ΕΠΙΛΟΓΕΑ ΤΑΧΥΤΗΤΑΣ B0151

Θέση

- Εγκαταστήστε τον επιτοίχιο έλεγχο από μακριά, μακριά από πόρτες και/ή παράθυρα και από πηγές θερμότητας (καλοριφέρ, ανεμιστήρες αγωγών θερμότητας, ακτινοβολία του ήλιου, φούρνους), σε εσωτερικούς τοίχους και σε ύψος περίπου 1,5 m από το δάπεδο. (εικ. 6)

Τοποθέτηση

Ο επιτοίχιος έλεγχος από μακριά υπάρχει στο εσωτερικό της συσκευασίας ήδη συναρμολογημένος, ως εκ τούτου ακολουθήστε τις παρακάτω οδηγίες για τη στερέωση:

- ανοίξτε το καπάκι ασκώντας πίεση μοχλού στα δύο κάτω δοντάκια με ένα κασβιδάκι (εικ. 6)
- ξεβιδώστε τις δύο βίδες στερέωσης της ηλεκτρονικής κάρτας στη βάση του ελέγχου (εικ. 7 σχ. X)
- χρησιμοποιήστε τη βάση του ελέγχου για να σημαδέψετε στον τοίχο τα σημεία στερέωσης (χρησιμοποιήστε τις δύο αντίθετες οπές)
- τρυπήστε τον τοίχο
- περάστε τα ηλεκτρικά καλώδια μέσα από τα παράθυρα που υπάρχουν στη βάση
- στερεώστε τη βάση του ελέγχου στον τοίχο χρησιμοποιώντας κατάλληλους τάκους.

Συνδέσεις B0151

Το kit B0151 επιτρέπει τη ρύθμιση όλων των λειτουργιών του ανεμιστήρα αγωγών θερμότητας. Διαθέτει δύο επαφές τάσης για την τροφοδοσία 2 ηλεκτροβελβίδων (καλοκαιρινή και χειμερινή). Μέσω του ενσωματωμένου αισθητήρα εκτελεί τη ρύθμιση θερμοκρασίας περιβάλλοντος ενεργώντας στις τρεις ταχύτητες του ανεμιστήρα αγωγών θερμότητας. Εάν συνδεθεί με τον αισθητήρα θερμοκρασίας του νερού που είναι τοποθετημένος σε μία κοιλότητα που βρίσκεται επάνω στη μπαταρία του ανεμιστήρα αγωγών θερμότητας διαχειρίζεται τη λειτουργία της ελάχιστης θερμοκρασίας (30°C) στη θέρμανση.

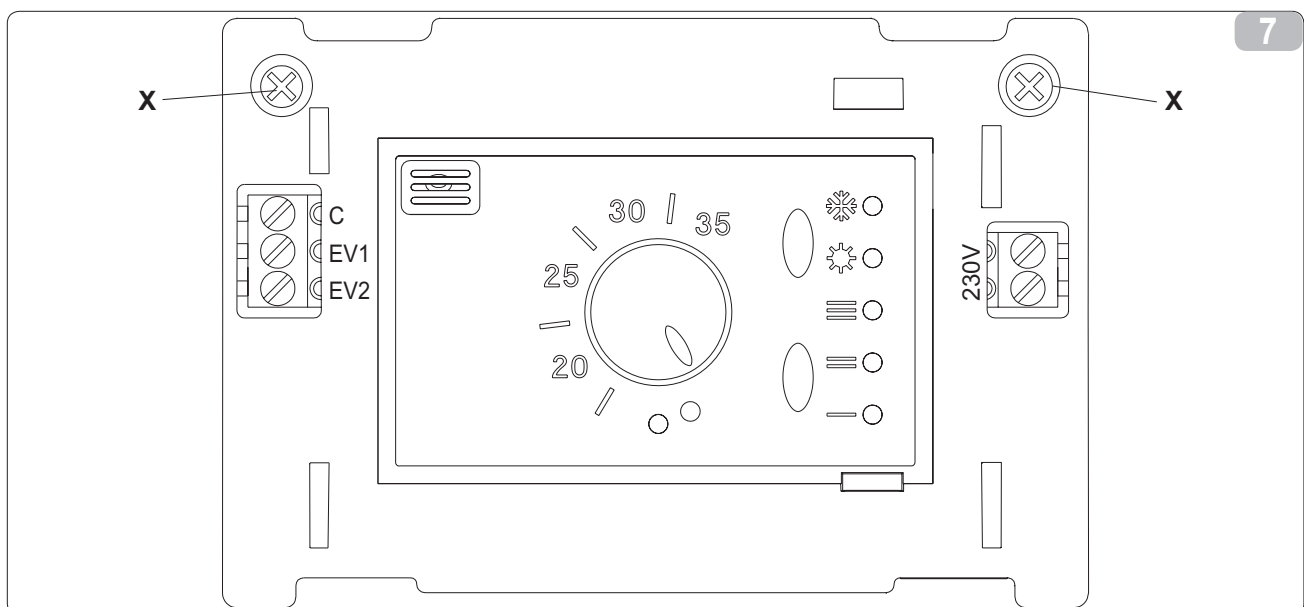

Va montato in accoppiamento al CONTROLLO VENTILATORE PER REGOLAZIONE REMOTA B0542.

Eeguire i collegamenti elettrici come da schema illustrato in figura 8.

- A** collegamenti delle tre velocità in funzione del modello (uscita 230V, max 3A)
V1 = velocità massima
V2 = velocità media
V3 = velocità minima
- B** ponte per impianto con una sola elettrovalvola
- C** morsetteria di collegamento
- D** induttanza multivelocità
- E** presente solo su modello SLI
- F** micro (presente solo su modelli SL e SLR)
- G** collegamento opzionale per gestione funzione di minima in riscaldamento mediante la sonda temperatura acqua presente a bordo del ventilconvettore (*)
- EV1** elettrovalvola caldo (uscita 230V, max 3A)
- EV2** elettrovalvola freddo (uscita 230V, max 3A)
- M** motore

(*) Effettuare il collegamento alla sonda dell'acqua presente a bordo del ventilconvettore tagliandone il connettore rapido (fig. 8 rif. H).

it must be mounted connected to the REMOTE FANADJUSTMENT CONTROL B0542.

Make the electrical connections as illustrated in the diagram in figure 8.

- A** connections of the three speeds depending on the model (230V output max 3A)
V1 = maximum speed
V2 = medium speed
V3 = minimum speed
- B** jumper for system with just one solenoid valve
- C** connection terminal board
- D** multi-speed inductance
- E** only present on model SLI
- F** micro (only present on models SL and SLR)
- G** optional connection for managing the minimum function in heating through the water temperature probe on board the cooler-convector (*)
- EV1** hot solenoid valve (230V output max 3A)
- EV2** cold solenoid valve (230V output max 3A)
- M** motor

(*) Make the connection to the water probe on board the cooler-convector by cutting the rapid connector (fig. 8 ref. H).

There could be electrical voltage of up to 550V on the terminals 1 to 6.

Il doit être monté en accouplement avec le CONTROLE VENTILATEUR POUR REGLAGE A DISTANCE B0542.

Effectuer les branchements électriques selon le schéma de la figure 8.

- A** branchements des trois vitesses en fonction du modèle (sortie 230V max 3A)
V1 = vitesse maximum
V2 = vitesse moyenne
V3 = vitesse minimum
- B** pont pour installation avec une seule électrovalve
- C** bornier de branchement
- D** inductance à vitesses multiples
- E** présent sur le modèle SLI
- F** micro-interrupteur (présent uniquement sur les modèles SL et SLR)
- G** branchement en option pour gestion de la fonction de minimum en chauffage au moyen de la sonde de température eau présente sur le ventilateur-convecteur (*)
- EV1** électrovalve chaude (sortie 230V max 3A)
- EV2** électrovalve froide (sortie 230V max 3A)
- M** moteur

(*) Effectuer le branchement à la sonde de l'eau présente sur le ventilateur-convecteur en en coupant le connecteur rapide (fig. 8 réf. H).

Sur les bornes 1 à 6, des tensions électriques d'un maximum de 550 V peuvent être présentes.

Zu Installieren in Kombination mit der VENTILATORSTEUERUNG FÜR FERNREGELUNG B0542

Führen Sie die elektrischen Anschlüsse gemäß dem Plan in Abbildung 8 aus.

- A** Anschlüsse der drei Geschwindigkeiten in Abhängigkeit des Modells (Ausgang 230V max 3A)
V1 = Höchstgeschwindigkeit
V2 = Mittlere Geschwindigkeit
V3 = Mindestgeschwindigkeit
- B** Brücke für Anlage mit nur einem Elektroventil
- C** Anschlussklemmleiste
- D** Mehrfachgeschwindigkeits-Drosselspule
- E** vorhanden nur auf dem Modell SLI
- F** Mikro (vorhanden nur auf den Modellen SL und SLR)
- G** Optionalanschluss zur Verwaltung der Minimum-Funktion mittels Wassertemperatursonde an Bord des Ventil-Konvektors (*)
- EV1** Heiß-Elektroventil (Ausgang 230V max 3A)
- EV2** Kalt-Elektroventil (Ausgang 230V max 3A)
- M** Motor

(*) Stellen Sie den Anschluss an die Wassersonde an Bord des Ventil-Konvektors her, indem Sie den Schnellanschluss abschneiden (Abb. 8 Pos. H).

An den Klemmen 1 bis 6 können elektrische Spannungen von bis zu 550 V anliegen.



Sui morsetti da 1 a 6 possono essere presenti tensioni elettriche fino a 550V.

8

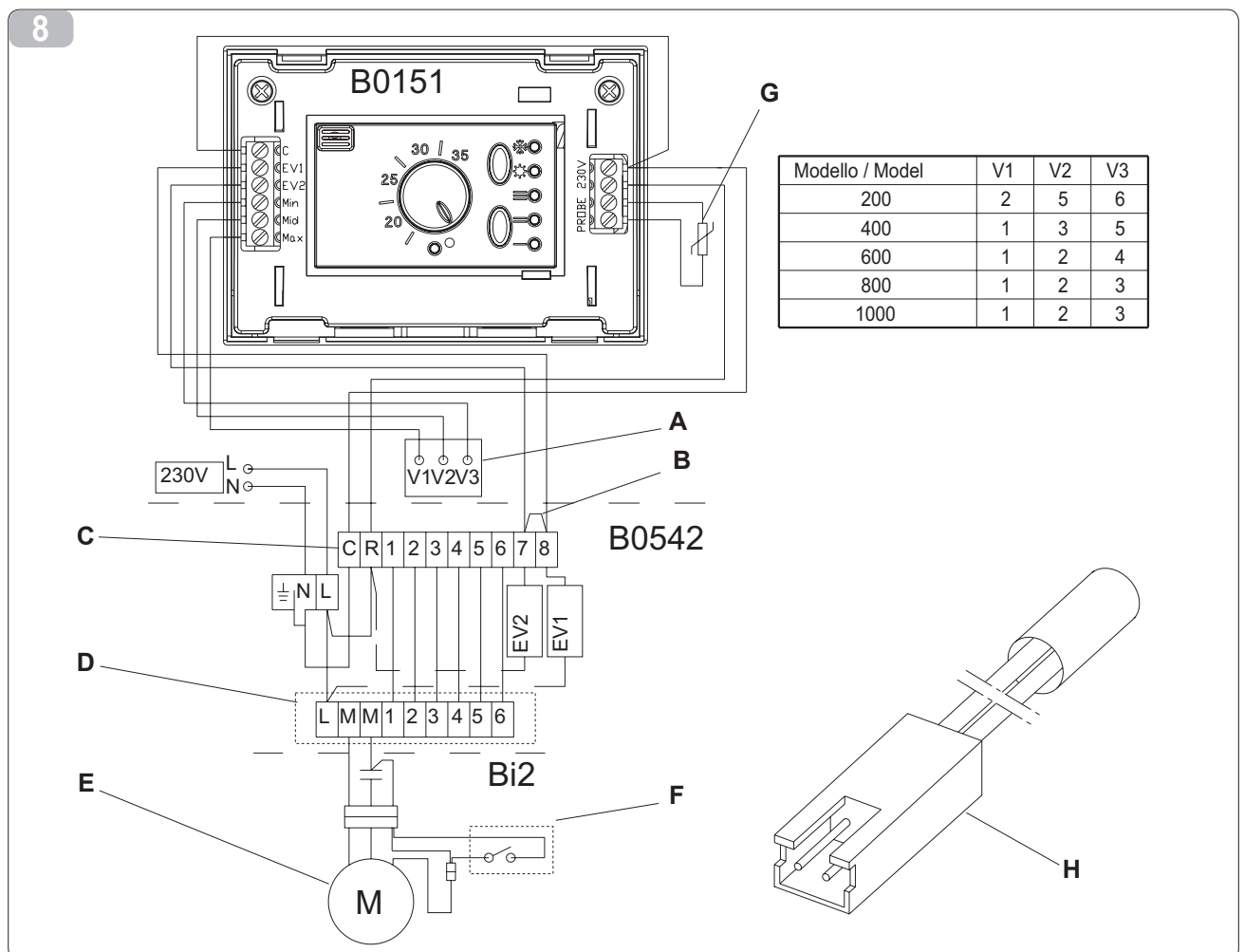

Se debe instalar acoplado con el CONTROL VENTILADOR PARA REGULACIÓN REMOTA B0542.

Realice las conexiones eléctricas según el esquema ilustrado en la figura 8.

- A** conexión de las tres velocidades en función del modelo (salida 230 V, máx. 3 A)
V1 = velocidad máxima
V2 = velocidad media
V3 = velocidad mínima
- B** puente para instalación con una sola electroválvula
- C** caja de bornes de conexión
- D** inductancia multivelocidad
- E** presente sólo en el modelo SLI
- F** microinterruptor (presente sólo en los modelos SL y SLR)
- G** Conexión opcional para la gestión de la función de mínima en calentamiento, mediante la sonda de temperatura de agua presente en el ventilador-convector (*).
- EV1** electroválvula caliente (salida 230 V, máx. 3A)
- EV1** electroválvula frío (salida 230 V, máx. 3A)
- M** motor
- (*). Realice la conexión a la sonda de agua presente en el ventilador-convector, cortando el conector rápido (Fig. 8, Ref. H).

En los bornes de 1 a 6 puede haber tensiones eléctricas de hasta 550 V.

Deve ser montado em acoplamento como CONTROLADO VENTILADOR PARA REGULAÇÃO À DISTÂNCIA B0542.

Efectuar as ligações eléctricas de acordo com o esquema ilustrado na figura 8.

- A** ligações das três velocidades em função do modelo (saída de 230V, máx. 3A)
V1 = velocidade máxima
V2 = velocidade média
V3 = velocidade mínima
- B** ponte para equipamento com apenas uma electroválvula
- C** placa de junções de ligação
- D** indutância multi-velocidade
- E** presente apenas no modelo SLI
- F** micro (presente apenas nos modelos SL e SLR)
- G** ligação opcional para a gestão da função de mínima em aquecimento por meio da sonda de temperatura da água presente a bordo do ventilador-convector (*).
- EV1** electroválvula de quente (saída de 230V, máx. 3A)
- EV2** electroválvula de frio (saída de 230V, máx. 3A)
- M** motor
- (*). Efectuar a ligação à sonda da água presente a bordo do ventilador-convector cortando o conector rápido (fig. 8 ref. H).

Nos bornes de 1 a 6 podem estar presentes correntes eléctricas até 550V.

Moet gemonteerd worden in aansluiting op de VENTILATORCONTROLE VOOR AFSTANDBEDIENING B0542.

Breng de elektrische aansluitingen tot stand volgens het schema dat getoond wordt in afbeelding 8.

- A** aansluitingen van de drie snelheden op grond van het model (uitgang 230V max 3A)
V1 = maximumsnelheid
V2 = mediumsnelheid
V3 = minimumsnelheid
- B** brug voor installatie met een enkele elektroklep
- C** klemmenstrook voor aansluiting
- D** inductiespoel multisnelheid
- E** alleen aanwezig op model SLI
- F** micro (alleen aanwezig op modellen SL en SLR)
- G** optionele aansluiting voor het beheervan de minimumfunctie in de werkwijze verwarming door middel van de sonde van de watertemperatuur die zich op de ventilatorconvector bevindt (*).
- EV1** elektroklep warm (uitgang 230V max 3A)
- EV2** elektroklep koud (uitgang 230V max 3A)
- M** motor
- (*). Breng de aansluiting van de watersonde tot stand die zich op de ventilatorconvector ervan door te snijden (afb. 8 ref. H).

Op de klemmetjes 1 tot 6 kan elektrische spanning tot 550 V aanwezig zijn.

Πρέπει να συναρμολογηθεί μαζί με τον ΕΛΕΓΧΟ ΑΝΕΜΙΣΤΗΡΑ ΓΙΑ ΡΥΘΜΙΣΗ ΑΠΟ ΜΑΚΡΙΑ B0542.

Εκτελέστε τις ηλεκτρικές συνδέσεις σύμφωνα με το σχέδιο που απεικονίζεται στην εικόνα 8.

- A** συνδέσεις των τριών ταχυτήτων σε συνάρτηση με το μοντέλο (έξοδος 230V, max 3A)
V1 = μέγιστη ταχύτητα
V2 = μεσαία ταχύτητα
V3 = ελάχιστη ταχύτητα
- B** γέφυρα για μονάδα με μία μόνο ηλεκτροβαλβίδα
- C** πλακέτα ακροδεκτών σύνδεσης
- D** επαγωγή πολλαπλών ταχυτήτων
- E** υπάρχει μόνο στο μοντέλο SLI
- F** micro (υπάρχει μόνο στα μοντέλα SL και SLR)
- G** προαιρετική σύνδεση για διαχείριση λειτουργίας ελάχιστης θερμοκρασίας στη θέρμανση μέσω του αισθητήρα θερμοκρασίας νερού που βρίσκεται επί του ανεμιστήρα αγωγών θερμότητας (*).
- EV1** ηλεκτροβαλβίδα ζεστής (έξοδος 230V, max 3A)
- EV2** ηλεκτροβαλβίδα κρύου (έξοδος 230V, max 3A)
- M** κινητήρας
- (*). Κάντε τη σύνδεση με τον αισθητήρα του νερού που υπάρχει επάνω στον ανεμιστήρα αγωγών θερμότητας κόβοντας τον ταχυσύνδεσμο του (εικ. 8 σχ. Η).
- Στους ακροδέκτες από 1 έως 6 μπορούν να υπάρχουν ηλεκτρικές τάσεις έως 550 V.



2.4 INSTALLAZIONE COMANDO AD INCASSO CON TERMOSTATO, SELETTORE ESTATE/INVERNO E SELETTORE VELOCITA' B0152

2.4.1 Posizionamento

Il kit comando ad incasso permette di regolare tutte le funzioni del ventilconvettore. E' dotato di un'uscita in tensione per l'alimentazione di un'elettrovalvola. Attraverso la sonda incorporata effettua la regolazione di temperatura ambiente agendo sulle tre velocità del ventilconvettore. Se collegato alla sonda di temperatura dell'acqua posizionata in un pozzetto posto sulla batteria del ventilconvettore gestisce la funzioni di minima in riscaldamento (42°C) e massima in raffreddamento (17°C). Va montato in accoppiamento al CONTROLLO VENTILATORE PER REGOLAZIONE REMOTA B0542.

- Installare il controllo ad incasso lontano da porte e/o finestre e da fonti di calore (caloriferi, ventilconvettori, raggi di sole, fornelli), su pareti interne, ad un'altezza di 1,5 m dal pavimento (fig. 9).

2.4.2 Montaggio

Per il montaggio del comando ad incasso fare riferimento alle istruzioni specifiche presenti all'interno della confezione.

INSTALLATION OF EMBEDDED CONTROL WITH THERMOSTAT, SUMMER/WINTER SELECTOR AND SPEED SELECTOR B0152

Positioning

The embedded control kit is used to control all the cooler-convector functions. It is fitted with a powered contact to supply a solenoid valve. The room temperature is adjusted through the built in probe by acting on the three speeds of the cooler-convector. If it is connected to the water temperature probe positioned in a housing on the cooler-convector battery it manages the minimum function (42°C) in heating and maximum in cooling (17°C). It must be mounted connected to the REMOTE FANADJUSTMENT CONTROL B0542.

- *Install the wall-mounted remote control away from doors or windows and sources of heat (heaters, convectors, stoves, direct sunlight), on internal walls at a height of about 1.5 m from the floor (fig. 9).*

Mounting

To mount the embedded control refer to the specific instructions inside the package.

INSTALLATION COMMANDE ENCASTRABLE AVEC THERMOSTAT, SELECTEUR ETE/HIVER ET SELECTEUR DE VITESSE B0152

Mise en place

Le kit de commande encastrable permet de régler toutes les fonctions du ventilateur-convecteur. Il est doté d'une sortie sous tension pour l'alimentation d'une électrovalve. Au moyen de la sonde incorporée, elle effectue le réglage de la température ambiante en agissant sur les trois vitesses du ventilateur-convecteur. S'il est branché à la sonde de température de l'eau présente dans un puisard situé sur la batterie du ventilateur-convecteur, il gère les fonctions de minimum en chauffage (42°C) et de maximum en refroidissement (17°C). Il doit être monté en accouplement avec le CONTROLE VENTILATEUR POUR REGLAGE A DISTANCE B0542.

- Installer la commande encastrable loin des portes et/ou fenêtres et des sources de chaleur (radiateurs, ventilateurs-convecteurs, rayons solaires, cuisinières), sur les murs intérieurs, à une hauteur de 1,5 m du sol (fig. 9).

Montage

Pour le montage de la commande encastrable, se reporter aux instructions spécifiques présentes à l'intérieur de l'emballage.

EINFASSTEUERUNG MIT THERMOSTAT UND WAHLSCHALTER SOMMER/WINTER SOWIE WAHLSCHALTER GESCHWINDIGKEIT B0152

Positionierung

Das Einfass-Steuerungs-Kit erlaubt die Regulierung aller Funktionen des Ventil-Konvektors Ausgestattet mit Spannungs-Ausgang zur Speisung eines Elektroventils. Erlaubt die Regulierung der Umgebungstemperatur über die eingebaute Temperatursonde, wobei drei Geschwindigkeiten des Ventil-Konvektors eingestellt werden können. Mittels Anschluss an die in einem Schacht auf der Ventil-Konvektor-Batterie positionierte Wassertemperatursonde werden die Minimum-Funktion beim Heizen (42 °C) und die Maximum-Funktion beim Kühlen (17°C) verwaltet. Zu Installieren in Kombination mit der DER VENTILATORSTEUERUNG FÜR FERNREGELUNG B0542

- Installieren Sie die Einfasssteuerung fern von Türen und/oder Fenstern und Wärmequellen (Heizkörper, Ventil-Konvektoren, Öfen, direkte Sonnenstrahlen) an Innenwänden auf einer Höhe von zirka 1,5 m über dem Fußboden (Abb. 9).

Montage

Nehmen Sie für die Montage der Einfasssteuerung Bezug auf die Betriebsanweisungen im Innern der Packung.

9

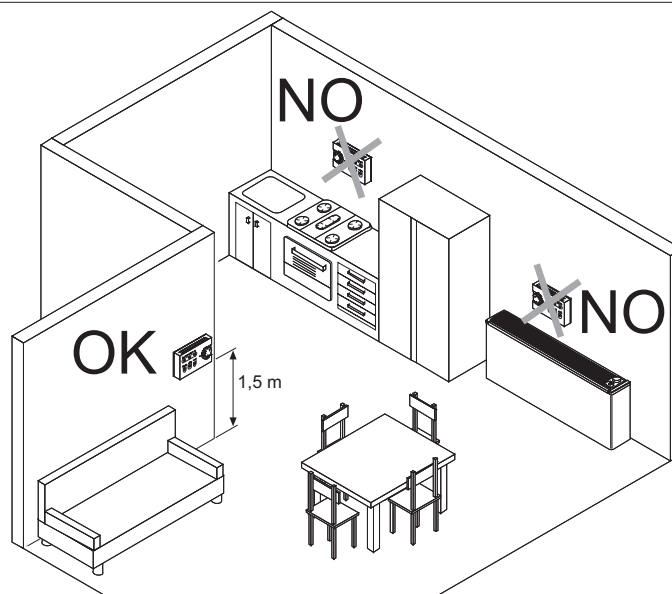

INSTALACIÓN MANDO EMPOTRADO CON TERMOSTATO, SELECTOR VERANO/INVIERNO Y SELECTOR VELOCIDAD B0152

Colocación

El kit mando empotrable permite regular todas las funciones del ventilador-convector. Está dotado de una salida en tensión para la alimentación de una electroválvula. A través de la sonda incorporada, regula la temperatura ambiente mediante las tres velocidades del ventilador-convector. Si se conecta a la sonda de temperatura de agua, colocada en un registro situado en la batería del ventilador-convector, controla las funciones de mínima en calentamiento (42 °C) y máxima en refrigeración (17 °C). Se instala acoplado con el CONTROL VENTILADOR PARA REGULACIÓN REMOTAB0542.

- Instale el control empotrable lejos de puertas y/o ventanas y de fuentes de calor (radiadores, ventiladores-convectores, radiación solar, quemadores), en paredes interiores, a una altura de 1,5 m del suelo (Fig. 9).

Montaje

Para el montaje del mando empotrable remítase a las instrucciones específicas presentes dentro del envase.

INSTALAÇÃO DO COMANDO DE EMBUTIR COM TERMÓSTATO, SELECTOR DE VERÃO/INVERNO E SELECTOR DE VELOCIDADE B0152

Posicionamento

O kit de comando de embutir permite regular todas as funções do ventiladorconvector. Está equipado com uma saída de corrente para a alimentação de uma electroválvula. Através da sonda incorporada, efectua a regulação da temperatura ambiente actuando nas três velocidades do ventiladorconvector. Se for ligado à sonda de temperatura da água situada numa cavidade da bateria do ventiladorconvector, efectua a gestão das funções de mínima em aquecimento (42°C) e de máxima em arrefecimento (17°C). Deve ser montado em acoplamento como CONTROLO DO VENTILADOR PARA REGULAÇÃO À DISTÂNCIA B0542

- *Instalar o controlo à distância de parede afastado de portas e/ou janelas e de fontes de calor (caloríficos, ventiladoresconvectores, luz directa do sol, fogareiros), nas paredes internas, a uma altura de 1,5 m do chão (fig. 9).*

Montagem

Para a montagem do comando de embutir, consultar as instruções específicas que se encontram dentro da embalagem.

INSTALLATIE INGEBOUWDE BEDIENING MET THERMOSTAAT, KEUZESCHAKELAAR ZOMER/WINTER EN KEUZESCHAKELAAR SNELHEID B0152

Positionering

Met de ingebouwde bedieningskit kunnen alle functies van de ventilatorconvector ingesteld worden. De kit is uitgerust met een spanningsuitgang voor de voeding van een elektroklep. Via de ingebouwde sonde vindt de instelling van de omgevingstemperatuur plaats waarbij de drie snelheden van de ventilatorconvector geactiveerd worden. Indien deze aangesloten wordt op de sonde van de watertemperatuur, die in een putje op de batterij van de ventilatorconvector geplaatst is, beheert het de minimumfunctie in de werkwijze verwarming (42°C) en de maximumfunctie in de werkwijze koeling (17°C). Moet gemonteerd worden in aansluiting op de VENTILATORCONTROLE VOOR AFSTANDSBEDIENING B0542.

- Installeer de ingebouwde controle ver van deuren en/of vensters en van warmtebronnen (kachels, ventilatorconvectors, zonlicht, gasfornuizen), op binnenmuren op een 1,5 meter van de vloer (afb. 9).

Montage

Raadpleeg voor de montage van de ingebouwde bediening de specifieke instructies die in de verpakking zitten.

ΤΟΠΟΘΕΤΗΣΗ ΧΩΝΕΥΤΗΣ ΕΝΤΟΛΗΣ ΜΕ ΘΕΡΜΟΣΤΑΤΗ, ΕΠΙΛΟΓΕΑ ΚΑΛΟΚΑΙΡΙ/ΧΕΙΜΩΝΑ ΚΑΙ ΕΠΙΛΟΓΕΑ ΤΑΧΥΤΗΤΑΣ Β0152

Θέση

Το kit χωνευτής εντολής επιτρέπει τη ρύθμιση όλων των λειτουργιών του ανεμιστήρα αγωγών θερμότητας. Διαθέτει μία έξοδο τάσης για την τροφοδοσία μιας ηλεκτροβαλβίδας. Μέσω του ενσωματωμένου ανεμιστήρα εκτελεί τη ρύθμιση θερμοκρασίας περιβάλλοντος ενεργώντας στις τρεις ταχύτητες του ανεμιστήρα αγωγών θερμότητας. Εάν συνδεθεί με τον αισθητήρα θερμοκρασίας του νερού που είναι τοποθετημένος σε μία κοιλότητα που βρίσκεται επάνω στη μπαταρία του ανεμιστήρα αγωγών θερμότητας διαχειρίζεται τη λειτουργία της ελάχιστης θερμοκρασίας στη θέρμανση (42°C) και μέγιστης θερμοκρασίας στη δροσιά (17°C). Πρέπει να συναρμολογηθεί μαζί με τον ΕΛΕΓΧΟ ΑΝΕΜΙΣΤΗΡΑ ΓΙΑ ΡΥΘΜΙΣΗ ΑΠΟ ΜΑΚΡΙΑ Β0138.

- *Εγκαταστήστε τον επιτοίχιο έλεγχο μακριά από πόρτες και/ή παράθυρα και από πηγές θερμότητας (καλοριφέρ, ανεμιστήρες αγωγών θερμότητας, ακτινοβολία του ήλιου, φούρνους), σε εσωτερικούς τοίχους και σε ύψος περίπου 1,5 m από το δάπεδο (εικ. 9).*

Τοποθέτηση

Για την τοποθέτηση της χωνευτής εντολής δείτε σχετικά τις ειδικές οδηγίες εντός της συσκευασίας.

2.4.3 Collegamenti B0152

Eseguire i collegamenti elettrici come da schema illustrato in figura 10.

- A** collegamenti delle tre velocità in funzione del modello (uscita 230V, max 3A)
V1 = velocità massima
V2 = velocità media
V3 = velocità minima
- B** ponte per impianto con una sola elettrovalvola
- C** morsetteria di collegamento
- D** induttanza multivelocità
- E** presente solo su modello SLI
- F** micro (presente solo su modelli SL e SLR)
- G** collegamento opzionale per gestione funzione di minima in riscaldamento e di massima in raffreddamento mediante la sonda temperatura acqua presente a bordo del ventilconvettore (*).
- EV1** elettrovalvola caldo (uscita 230V, max 3A)
- EV2** elettrovalvola freddo (uscita 230V, max 3A)
- M** motore

(*) Effettuare il collegamento alla sonda presente a bordo del ventilconvettore tagliandone il connettore rapido (fig. 10 rif. H).

B0152 connections

Make the electrical connections as illustrated in the diagram in figure 10.

- A** connections of the three speeds depending on the model (230V output max 3A)
V1 = maximum speed
V2 = medium speed
V3 = minimum speed
- B** jumper for system with just one solenoid valve
- C** connection terminal board
- D** multi-speed inductance
- E** only present on model SLI
- F** micro (only present on models SL and SLR)
- G** optional connection for managing the minimum function in heating and the maximum in cooling through the water temperature probe on board the cooler-convector (*).
- EV1** hot solenoid valve (230V output max 3A)
- EV2** cold solenoid valve (230V output max 3A)
- M** motor

(*) Make the connection to the probe on board the cooler-convector by cutting the rapid connector (fig. 10 ref. H).

There could be electrical voltage of up to 550V on the terminals 1 to 6.

Branchements B0152

Effectuer les branchements électriques selon le schéma de la figure 10;

- A** branchements des trois vitesses en fonction du modèle (sortie 230V max 3A)
V1 = vitesse maximum
V2 = vitesse moyenne
V3 = vitesse minimum
- B** pont pour installation avec une seule électrovalve
- C** bornier de branchement
- D** inductance à vitesses multiples
- E** présent sur le modèle SLI
- F** micro-interrupteur (présent uniquement sur les modèles SL et SLR)
- G** branchement en option pour gestion de la fonction de minimum en chauffage et de maximum en refroidissement au moyen de la sonde de température eau présente sur le ventilateur-convecteur (*).
- EV1** électrovalve chaud (sortie 230V max 3A)
- EV2** électrovalve froid (sortie 230V max 3A)
- M** moteur

(*) Effectuer le branchement à la sonde présente sur le ventilateur-convecteur en en coupant le connecteur rapide (fig. 10 réf. H).

Sur les bornes 1 à 6, des tensions électriques d'un maximum de 550 V peuvent être présentes.

Anschlüsse B0152

Führen Sie die elektrischen Anschlüsse gemäß dem Plan in Abbildung 10 aus.

- A** Anschlüsse der drei Geschwindigkeiten in Abhängigkeit des Modells (Ausgang 230V max 3A)
V1 = Höchstgeschwindigkeit
V2 = Mittlere Geschwindigkeit
V3 = Mindestgeschwindigkeit
- B** Brücke für Anlage mit nur einem Elektroventil
- C** Anschlussklemmleiste
- D** Mehrfachgeschwindigkeits-Drosselspule
- E** vorhanden nur auf dem Modell SLI
- F** Mikro (vorhanden nur auf den Modellen SL und SLR)
- G** Optionalanschluss zur Verwaltung der Minimum-Funktion beim Heizen und Maximum-Funktion beim Kühlen mittels Wassertemperatursonde an Bord des Ventil-Konvektors (*).
- EV1** Heiß-Elektroventil (Ausgang 230V max 3A)
- EV2** Kalt-Elektroventil (Ausgang 230V max 3A)
- M** Motor

(*) Stellen Sie den Anschluss der Sonde an Bord des Ventil-Konvektors her, indem Sie den Schnellanschluss abschneiden (Abb. 10 Pos. H)

An den Klemmen 1 bis 6 können elektrische Spannungen von bis zu 550 V anliegen.



Sui morsetti da 1 a 6 possono essere presenti tensioni elettriche fino a 550V.

10

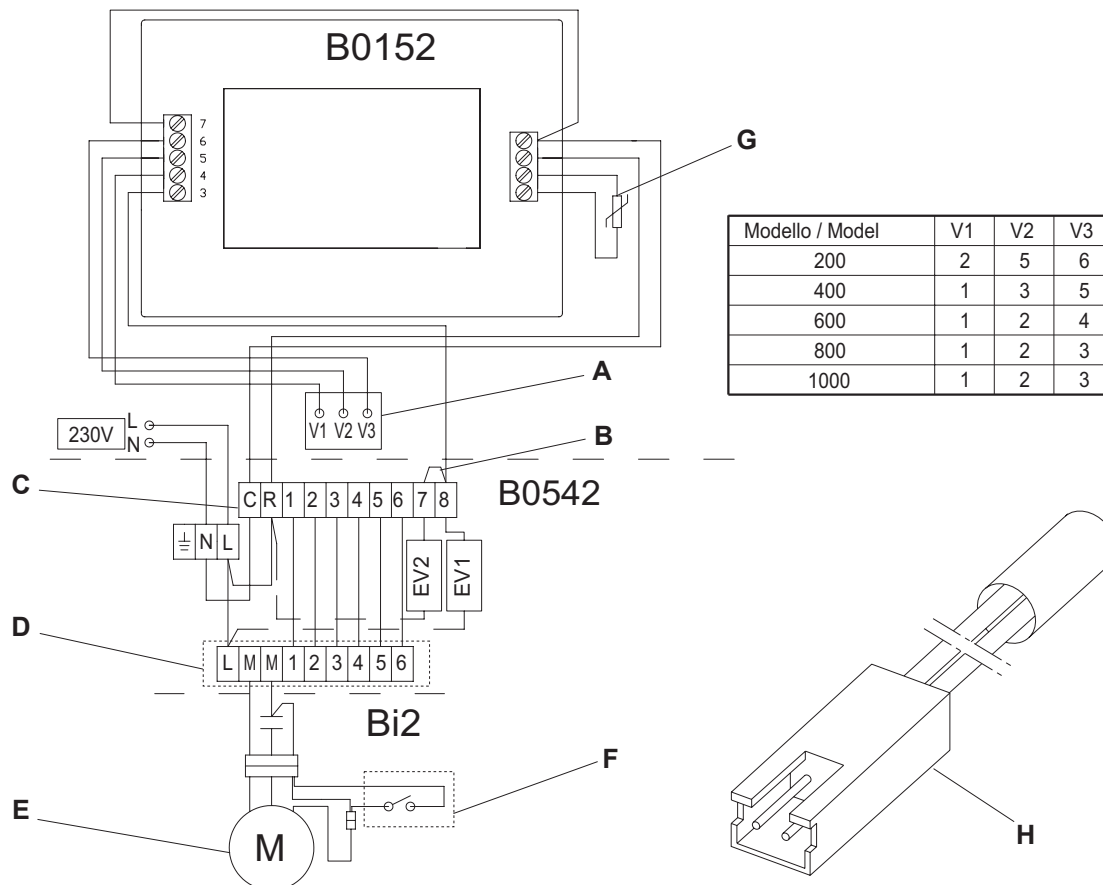

Conexiones B0152

Realice las conexiones eléctricas según el esquema ilustrado en la figura 10.

- A** conexión de las tres velocidades en función del modelo (salida 230 V, máx. 3 A)
V1 = velocidad máxima
V2 = velocidad media
V3 = velocidad mínima
- B** puente para instalación con una sola electroválvula
- C** caja de bornes de conexión
- D** inductancia multivelocidad
- E** presente sólo en el modelo SLI
- F** microinterruptor (presente sólo en los modelos SL y SLR)
- G** Conexión opcional para la gestión de la función de mínima en calentamiento y de máxima en refrigeración, mediante la sonda de temperatura de agua presente en el ventilador-convector (*)
- EV1** electroválvula caliente (salida 230 V, máx. 3A)
- EV2** electroválvula fría (salida 230 V, máx. 3A)
- M** motor

(*) Realice la conexión a la sonda presente en el ventilador-convector cortando el conector rápido (Fig. 10, Ref. H).

En los bornes de 1 a 6 puede haber tensiones eléctricas de hasta 550 V.

Ligações B0152

Efectuar as ligações eléctricas de acordo com o esquema ilustrado na figura 10.

- A** ligações das três velocidades em função do modelo (saída de 230V, máx. 3A)
V1 = velocidade máxima
V2 = velocidade média
V3 = velocidade mínima
- B** ponte para equipamento com apenas uma electroválvula
- C** placa de junções de ligação
- D** indutância multi-velocidade
- E** presente apenas no modelo SLI
- F** micro (presente apenas nos modelos SL e SLR)
- G** ligação opcional para a gestão da função de mínima em aquecimento e de máxima em arrefecimento por meio da sonda de temperatura da água presente a bordo do ventilador-convector (*)
- EV1** electroválvula de quente (saída de 230V, máx. 3A)
- EV2** electroválvula de frio (saída de 230V, máx. 3A)
- M** motor

(*) Efectuar a ligação à sonda presente a bordo do ventilador-convector cortando o conector rápido (fig. 10 ref. H).

Nos bornes de 1 a 6 podem estar presentes correntes eléctricas até 550V.

Aansluitingen B0152

Breng de elektrische aansluitingen tot stand volgens het schema dat in afbeelding 10 getoond wordt.

- A** aansluitingen van de drie snelheden op grond van het model (uitgang 230V max 3A)
V1 = maximumsnelheid
V2 = mediumsnelheid
V3 = minimumsnelheid
- B** brug voor installatie met een enkele elektroklep
- C** klemmenstrook voor aansluiting
- D** inductiespoel multisnelheid
- E** alleen aanwezig op model SLI
- F** micro (alleen aanwezig op modellen SL en SLR)
- G** optionele aansluiting voor het beheer van de minimumfunctie in de werkwijze verwarming en de maximumfunctie in de werkwijze koeling door middel van de sonde van de watertemperatuur die zich op de ventilatorconvector bevindt (*)
- EV1** elektroklep warm (uitgang 230V max 3A)
- EV2** elektroklep koud (uitgang 230V max 3A)
- M** motor

(*) Breng de aansluiting van de sonde tot stand die zich op de ventilatorconvector bevindt, door de snelconnector ervan door te snijden (afb. 10 ref. H).

Op de klemmetjes 1 tot 6 kan elektrische spanning tot 550 V aanwezig zijn.

Συνδέσεις B0152

Εκτελέστε τις ηλεκτρικές συνδέσεις σύμφωνα με το σχέδιο που απεικονίζεται στην εικόνα 10.

- A** συνδέσεις των τριών ταχυτήτων σε συνάρτηση με το μοντέλο (έξοδος 230V, max 3A)
V1 = μέγιστη ταχύτητα
V2 = μεσαία ταχύτητα
V3 = ελάχιστη ταχύτητα
- B** γέφυρα για μονάδα με μία μόνο ηλεκτροβαλβίδα
- C** πλακέτα ακροδεκτών σύνδεσης
- D** επαγωγή πολλαπλών ταχυτήτων
- E** υπάρχει μόνο στο μοντέλο SLI
- F** micro (υπάρχει μόνο στα μοντέλα SL και SLR)
- G** προαιρετική σύνδεση για διαχείριση λειτουργίας ελάχιστης θερμοκρασίας στη θέρμανση και μέγιστης στη δροσιά μέσω του αισθητήρα θερμοκρασίας νερού που βρίσκεται επί του ανεμιστήρα αγωγών θερμότητας (*)
- EV1** ηλεκτροβαλβίδα ζέστης (έξοδος 230V, max 3A)
- EV2** ηλεκτροβαλβίδα κρύου (έξοδος 230V, max 3A)
- M** κινητήρας

(*) Κάντε τη σύνδεση με τον αισθητήρα που υπάρχει επί του ανεμιστήρα αγωγών θερμότητας κόβοντας τον ταχυσύνδεσμό του (εικ. 10 σχ. H).

Στους ακροδέκτες από 1 έως 6 μπορούν να υπάρχουν ηλεκτρικές τάσεις έως 550 V.







USO E MANUTENZIONE

3

3.1

COMANDO A PARETE CON THERMOSTATO E SELETTORE ESTATE/INVERNO E SELETTORE VELOCITÀ (B0151) (fig. 11)





Il comando a parete permette di regolare tutte le funzioni del ventilconvettore. Attraverso la sonda temperatura incorporata consente la regolazione della temperatura dell'ambiente. Dispone di un tasto per scegliere il funzionamento estivo e quello invernale; un altro tasto permette l'accensione e lo spegnimento del ventilconvettore e l'impostazione della velocità di funzionamento desiderata.

- A Selettore di temperatura
- B Tasto MODE:
ON/OFF - selezione modalità di funzionamento estate inverno /OFF.
- C  indicatore (rosso) di funzionamento inverno
- D  indicatore (blu) di funzionamento estate
- E indicatore (arancione) uscita attiva
- F tasto selezione velocità ventilazione
- G  indicatore di velocità ventilazione minima
- H  indicatore di velocità ventilazione media
- L  Indicatore di velocità ventilazione massima

USE AND MAINTENANCE

WALL MOUNTED CONTROL WITH SUMMER/WINTER SELECTOR, THERMOSTAT AND SPEED SELECTOR (B0151) (fig. 11)



The wall mounted control is used to adjust all the functions of the cooler-convector. The built in temperature probe allows the adjustment of the room temperature. There is also a key to select summer or winter operation; another key is for switching on or switching off the cooler-convector and for setting the desired operating speed.

- A Temperature selector
- B MODE key: ON/OFF - operating mode selection summer/winter /OFF.
- C  winter operation indicator (red)
- D  summer operation indicator (blue)
- E active output indicator (orange)
- F ventilation speed selection key
- G  ventilation minimum speed indicator
- H  ventilation medium speed indicator
- L  ventilation maximum speed indicator

UTILISATION ET ENTRETIEN

COMMANDE MURALE AVEC THERMOSTAT ET SELECTEUR ETE/HIVER ET SELECTEUR DE VITESSE (B0151) (fig. 11)



La commande murale permet de régler toutes les fonctions du ventilateur-convecteur. Au moyen de la sonde de température incorporée, elle permet le réglage de la température de la pièce. Elle dispose d'une touche pour choisir le fonctionnement estival ou hivernal; une autre touche permet l'allumage et l'extinction du ventilateur-convecteur et le paramétrage de la vitesse de fonctionnement souhaitée.

- A Sélecteur de température
- B Touche MODE: ON/OFF - sélection mode de fonctionnement été/hiver / OFF.
- C  indicateur (rouge) de fonctionnement hiver
- D  indicateur (bleu) de fonctionnement été
- E indicateur (orange) sortie active
- F touche de sélection vitesse ventilation
- G Indicateur de vitesse ventilation minimum
- H Indicateur de vitesse ventilation moyenne
- L  Indicateur de vitesse ventilation maximum

BEDIENUNG UND WARTUNG

STEUERUNG AN DER WAND MIT THERMOSTAT UND WAHLSCHALTER S O M M E R / W I N T E R SOWIE WAHLSCHALTER GESCHWINDIGKEIT (B0151) (Abb. 11)

Die Wand-Steuerung erlaubt die Regulierung aller Funktionen des Ventil-Konvektors. Erlaubt die Regulierung der Umgebungstemperatur über die eingebaute Temperatursonde. Ausgestattet mit einer Taste zur Wahl der Sommer- und Winterbetriebsart. Eine weitere Taste erlaubt das Einschalten und das Ausschalten des Ventil-Konvektors sowie die Einstellung der gewünschten Betriebsgeschwindigkeit.



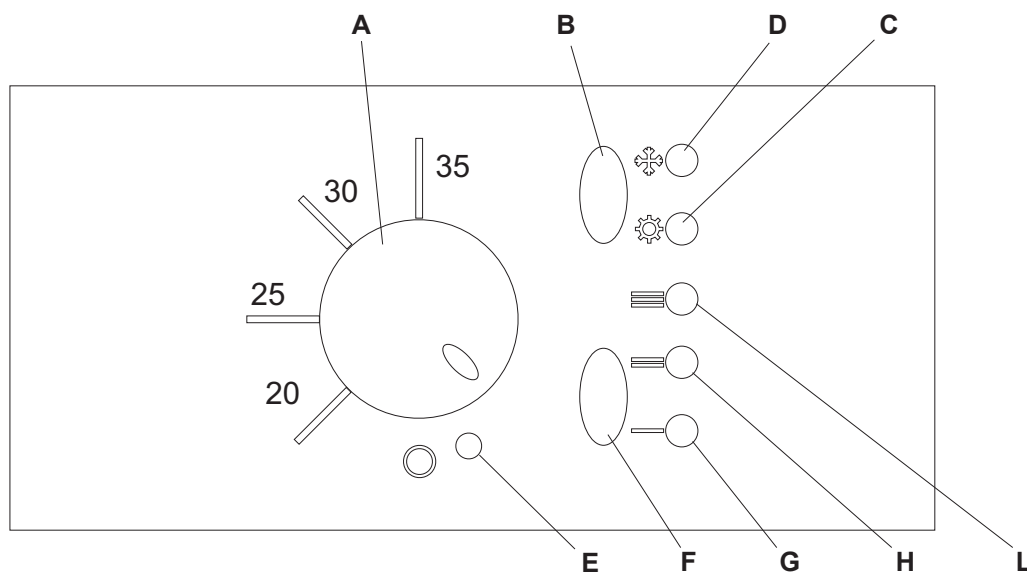

- A Temperaturwähler
- B Mode-Taste ON/OFF - Wahl taste für Betriebsarten Sommer/Winter/OFF.
- C  Anzeige (rot) der Betriebsart Winter
- D  Anzeige (blau) der Betriebsart Sommer
- E Anzeige (orangefarben) Ausgang aktiv
- F Wahl taste
- G Anzeige der minimalen Belüftungsgeschwindigkeit
- H Anzeige der mittleren Belüftungsgeschwindigkeit
- L  Anzeige der maximalen Belüftungsgeschwindigkeit

11







MANDO DE PARED CON TERMOSTATO Y SELECTOR VERANO/INVIERNO Y SELECTOR VELOCIDAD (B0151) (Fig. 11)

El mando de pared permite regular todas las funciones del ventilador-convector. A través de la sonda temperatura incorporada, permite regular la temperatura del ambiente. Posee un botón para elegir el funcionamiento de verano y de invierno; otro botón permite encender y apagar el ventilador-convector y la regulación de la velocidad de funcionamiento deseada.

- A** Selector de temperatura
- B** Botón MODE: ON/OFF - selección modo de funcionamiento verano/invierno/OFF
- C**  Indicador (rojo) de funcionamiento invierno
- D**  Indicador (azul) de funcionamiento verano
- E** Indicador (anaranjado) salida activa
- F** Botón selección velocidad ventilación
- G**  Indicador de velocidad ventilación mínima
- H**  Indicador de velocidad ventilación media
- L**  Indicador de velocidad ventilación máxima





COMANDO DE PAREDE COM TERMÓSTATO E SELECTOR DE VERÃO/INVERNO E SELECTOR DE VELOCIDADE (B0151) (fig. 11)

O comando de parede permite regular todas as funções do ventiladorconvetor. Por meio da sonda de temperatura incorporada permite a regulação da temperatura do ambiente. Inclui um botão para escolher o funcionamento de Verão e o de Inverno; outro botão permite ligar ou desligar e o programar a velocidade de funcionamento desejada.

- A** Selector de temperatura
- B** Botão MODE: ON/OFF - seleção da modalidade de funcionamento de Verão/Inverno/OFF.
- C**  indicador (vermelho) de funcionamento de Inverno
- D**  indicador (azul) de funcionamento de Verão
- E** indicador (cor-de-laranja) de saída activa
- F** Botão de seleção da velocidade de ventilação
- G**  Indicador de velocidade da ventilação mínima
- H**  Indicador de velocidade da ventilação média
- L**  Indicador de velocidade da ventilação máxima



M UURBEDIENING MET THERMOSTAAT, KEUZESCHAKELAAR Z OMER / W I N T E R , KEUZESCHAKELAAR SNELHEID (B0151) (afb. 11)

Met de muurbediening kunnen alle functies van de ventilatorconvetor geregeld worden. Via de ingebouwde temperatuursonde kan de omgevingstemperatuur ingesteld worden. De bediening heeft een toets om tussen de zomer- en de winterwerking te kiezen. Een andere toets dient voor de inschakeling en de uitschakeling van de ventilatorconvetor en voor de instelling van de gewenste werksnelheid.

- A** Keuzeschakelaar temperatuur
- B** Toets MODE: ON/OFF - selectie werkwijze zomer/winter/OFF.
- C**  indicator (rood) winterwerking
- D**  indicator (blauw) zomerwerking
- E** indicator (oranje) actieve uitgang
- F** toets selectie ventilatiesnelheid
- G**  Indicator minimum ventilatiesnelheid
- H**  Indicator medium ventilatiesnelheid
- L**  Indicator maximum ventilatiesnelheid

ΕΠΙΤΟΙΧΙΑ ΕΝΤΟΛΗ ΜΕ ΘΕΡΜΟΣΤΑΤΗ ΚΑΙ ΕΠΙΛΟΓΕΑ ΚΑΛΟΚΑΙΡΙ/ΧΕΙΜΩΝΑ ΚΑΙ ΕΠΙΛΟΓΕΑ ΤΑΧΥΤΗΤΑΣ (B0151) (εικ. 11)

Η επιτοίχια εντολή επιτρέπει τη ρύθμιση όλων των λειτουργιών του ανεμιστήρα αγωγών θερμότητας. Μέσω του ενσωματωμένου αισθητήρα θερμοκρασίας επιτρέπει τη ρύθμιση της θερμοκρασίας του περιβάλλοντος. Διαθέτει ένα κουμπί για την επιλογή της καλοκαιρινής και της χειμερινής λειτουργίας, ένα άλλο κουμπί επιτρέπει το άναμμα και το σβήσιμο του ανεμιστήρα θερμών αγωγών και τον καθορισμό της επιθυμητής ταχύτητας λειτουργίας.

- A** Επιλογέας θερμοκρασίας
- B** Κουμπί MODE: ON/OFF - επιλογή τρόπου λειτουργίας καλοκαίρι/χειμώνας/OFF.
- C**  δείκτης (κόκκινος) λειτουργίας χειμώνα
- D**  δείκτης (μπλε) λειτουργίας καλοκαίρι
- E** δείκτης (πορτοκαλί) ενεργής εξόδου
- F** κουμπί επιλογής ταχύτητας ανεμιστήρα
- G** Δείκτης ελάχιστης ταχύτητας ανεμιστήρα
- H** Δείκτης μεσαίας ταχύτητας ανεμιστήρα
- L**  Δείκτης μέγιστης ταχύτητας ανεμιστήρα

3.1.1 Accensione generale

Per la gestione dell'unità attraverso il pannello di controllo questa deve essere collegata alla rete elettrica.

Nel caso sia stato previsto un interruttore generale sulla linea elettrica di alimentazione, questo deve essere inserito.

3.1.2 Attivazione

Per attivare il ventilconvettore:

- Accendere l'impianto inserendo l'interruttore generale
- Premere il tasto (fig. 12 rif. B) per attivare la funzione generale
- Premere il tasto (fig. 12 rif. B) per attivare la funzione inverno ❄️ o estate ☀️.
- Impostare la temperatura desiderata agendo sul selettore (fig. 12 rif. A).

3.1.3 Regolazione velocità di ventilazione

E' possibile impostare una velocità di ventilazione premendo il pulsante (fig. 12 rif. F).

Ad ogni pressione del tasto si commuta la velocità del ventilatore, segnalata dai rispettivi led (fig. 12 rif. G, H, L); il tasto consente anche lo spegnimento del ventilconvettore (tutti led spenti):

- ☰ velocità massima
- ☱ velocità intermedia
- ☲ velocità minima.

Se il led della velocità selezionata lampeggia, la temperatura dell'acqua rilevata dall'apposita sonda è inferiore a 30°C; rivolgersi al centro di assistenza autorizzato.

Switching on the system

For the management of the unit via the control panel of the selector, the unit must be connected to the mains power supply.

If a master switch is foreseen on the mains supply, it must be switched on.

Activation

To activate the cooler-convector:

- switch on the system using the master switch
- press key (fig. 12 ref. B) to activate the summer ❄️ or winter ☀️ function
- adjust the temperature to the desired value with the selector (fig. 12 ref. A).

Ventilation speed adjustment

The ventilation speed can be set by pressing the button (fig. 12 ref. F).

Each time the key is pressed the fan speed changes, signalled by the respective LED (fig. 12 ref. G, H, L); the cooler-convector can also be switched off with this key (all LED's OFF):

- ☰ Maximum speed
- ☱ intermediate speed
- ☲ minimum speed

If the LED of the selected speed flashes, the water temperature detected by the special probe is less than 30°C; contact an authorised service centre.

Allumage général

Pour la gestion de l'appareil au moyen du panneau de commande, l'appareil doit être branché au secteur.

Si l'on a prévu un interrupteur général sur la ligne électrique d'alimentation, celui-ci doit être enclenché.

Activation

Pour activer le ventilateur-convecteur:

- Allumer l'appareil en actionnant l'interrupteur général
- Appuyer sur la touche (fig. 12 réf. B) pour activer la fonction hiver ❄️ ou été ☀️.
- régler la température souhaitée au moyen du sélecteur (fig. 12 réf. A).

Réglage vitesse de ventilation

Il est possible de paramétrer une vitesse de ventilation en appuyant sur le bouton (fig. 12 réf. F).

A chaque pression de la touche, l'on commute la vitesse du ventilateur, signalée par les voyants correspondants (fig. 12 réf. G, H, L); la touche permet aussi l'extinction du ventilateur-convecteur (tous voyants éteints):

- ☰ vitesse maximum
- ☱ vitesse intermédiaire
- ☲ vitesse minimum.

Si le voyant de la vitesse sélectionnée clignote, la température de l'eau mesurée par la sonde prévue à cet effet est inférieure à 30°C; s'adresser au centre d'assistance agréé.

Haupteinschaltung

Zur Verwaltung der Einheit über die Bedientafel muss die Einheit an das elektrische Stromnetz angeschlossen sein.

Sollte ein Hauptschalter auf der elektrischen Stromleitung vorhanden sein, muss dieser eingeschaltet sein.

Aktivierung

Zur Aktivierung des Ventil-Konvektors:

- Schalten Sie die Anlage durch Betätigen des Hauptschalters ein.
- Drücken Sie die Taste (Abb. 12 Pos. B) zur Aktivierung der Funktion Winter ❄️ oder Sommer ☀️.
- Regulieren Sie die Temperatur mit dem Wahlschalter (Abb. 12 Pos. A) auf den gewünschten Wert ein.

Regelung der Belüftungsgeschwindigkeit

Durch Drücken des Tasters (Abb. 12 Pos. F) kann eine Belüftungsgeschwindigkeit eingestellt werden.

Bei jedem Drücken des Tasters wird die Ventilatorgeschwindigkeit umgeschaltet, was angezeigt wird durch die zugehörigen Led (Abb. 12 Pos. G, H, L); Der Taster erlaubt auch das Abschalten des Ventil-Konvektors (alle Led aus).

- ☰ Höchstgeschwindigkeit
- ☱ wischengeschwindigkeit
- ☲ Mindestgeschwindigkeit

Wenn die Led der gewünschten Geschwindigkeit blinkt, dann beträgt die von der zuständigen Sonde erfasste Wassertemperatur weniger als 30 °C.

12

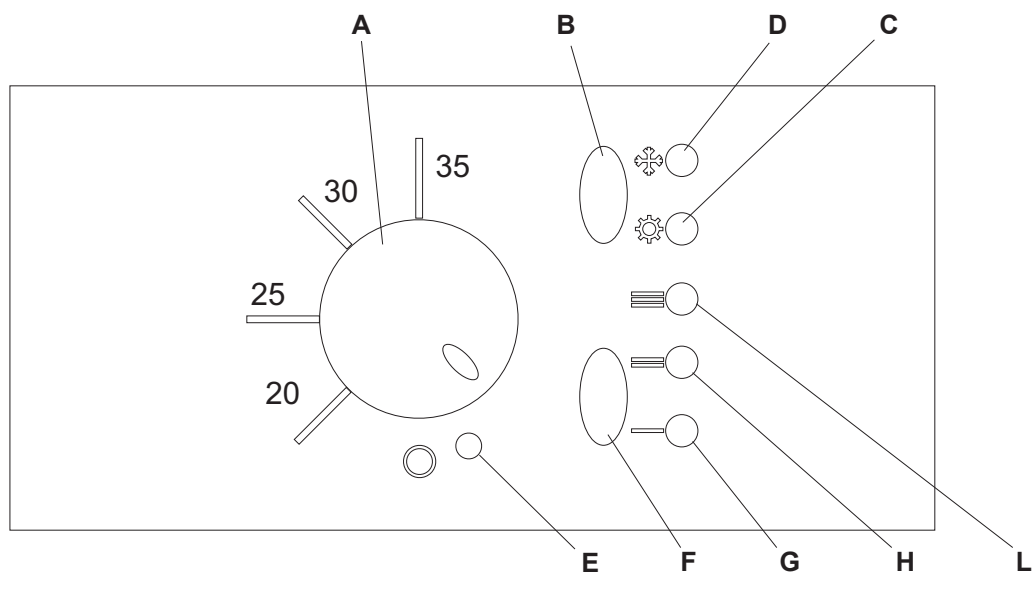

Encendido general

Para la gestión de la unidad a través del panel de control, ésta debe estar conectada a la red eléctrica.

Si se ha instalado un interruptor general en la línea eléctrica de alimentación, el mismo debe estar conectado.

Activación



Para activar el ventilador-convector:

- Encienda la instalación conectando el interruptor general
- Pulse el botón (Fig. 12, Ref. B) para activar la función invierno ☀ o verano ☀.
- Regule la temperatura deseada con el selector (Fig. 12, Ref. A).

Regulación velocidad de ventilación

Es posible regular una velocidad de ventilación pulsando el botón (Fig. 12, Ref. F).

A cada presión del botón se conmuta la velocidad del ventilador, indicada por los respectivos leds (Fig. 12, Ref. G, H, L); el botón también permite apagar el ventilador-convector (todos los leds apagados):

	velocidad máxima
	velocidad intermedia
	velocidad mínima

Si el led de la velocidad seleccionada parpadea, la temperatura del agua detectada por la sonda correspondiente es inferior a 30 °C; diríjase a un centro de asistencia autorizado.

Ligação geral

Para a gestão do aparelho no painel de controlo este deve estar ligado à rede de corrente eléctrica.

No caso em que tenha sido instalado um interruptor geral na linha eléctrica de alimentação, este deve estar ligado.



Activação

Para activar o ventilador-convector:

- Ligar o equipamento no interruptor geral
- Premir o botão (fig. 12 ref. B) para activar a função de Inverno ☀ ou de Verão ☀.
- Programar a temperatura desejada no selector (fig. 12 ref. A).

Regulação da velocidade de ventilação

É possível programar uma velocidade de ventilação premindo o botão (fig. 12 ref. F). Cada vez que se carrega no botão altera-se a velocidade do ventilador, assinalada pelos respectivos leds (fig. 12 ref. G, H, L); o botão também permite desligar o ventilador-convector (leds todos apagados):

	velocidade máxima
	velocidade intermédia
	velocidade mínima.

Se o led da velocidade seleccionada estiver a piscar, a temperatura da água detectada pela respectiva sonda é inferior a 30°C; contactar um Centro de Assistência Técnica autorizado.

Algemene inschakeling

Voor het beheer van de unit via het controlepaneel moet de unit op het elektriciteitsnet aangesloten zijn.

Indien een hoofdschakelaar op de elektrische voedingslijn aanwezig is, moet deze ingeschakeld zijn.

Activering



Handel als volgt om de ventilatorconvector te activeren:

- schakel de installatie in met de hoofdschakelaar
- druk op de toets (afb. 12 ref. B) om de winter- of zomerfunctie te activeren.
- stel de gewenste temperatuur in met de keuzeschakelaar (afb. 12 ref. A).

Instelling ventilatiesnelheid

Het is mogelijk een ventilatiesnelheid in te stellen door op de knop (afb. 12 ref. F) te drukken.

Bij iedere druk op de toets wordt de snelheid van de ventilator omgeschakeld, hetgeen aangeduid wordt door de betreffende leds (afb. 12 ref. G, H, L). Met deze toets kan de ventilatorconvector ook uitgeschakeld worden (alle leds uit):

	maximumsnelheid
	tussensnelheid
	minimumsnelheid.

Indien de led van de geselecteerde snelheid knippert, is de watertemperatuur die door de speciale sonde gemeten is, lager dan 30°C: neem contact op met het geautoriseerde servicecentrum.

Γενικό άναμμα

Για τη διαχείριση της μονάδας μέσω του πίνακα ελέγχου πρέπει να συνδέεται με το ηλεκτρικό δίκτυο.

Σε περίπτωση που έχει προβλεφθεί ένας γενικός διακόπτης στην ηλεκτρική γραμμή τροφοδοσίας, αυτός πρέπει να ενεργοποιηθεί.

Ενεργοποίηση



Για να ενεργοποιήσετε τον ανεμιστήρα αγωγών θερμότητας:

- Ανάψτε τη μονάδα ενεργοποιώντας το γενικό διακόπτη
- Πατήστε το κουμπί (εικ. 12 σχ. B) για να ενεργοποιήσετε τη λειτουργία χειμώνας ή καλοκαίρι.
- Καθορίστε την επιθυμητή θερμοκρασία χρησιμοποιώντας τον επιλογέα (εικ. 12 σχ. A).

Ρύθμιση ταχύτητας ανεμιστήρα

Είναι δυνατόν να καθορίσετε μία ταχύτητα ανεμιστήρα πατώντας το πλήκτρο (εικ. 12 σχ. F).

Με κάθε πάτημα του κουμπιού αλλάζει η ταχύτητα του ανεμιστήρα, η οποία επισημαίνεται από τα αντίστοιχα led (εικ. 12 σχ. G, H, L), το κουμπί επιτρέπει και το σβήσιμο του ανεμιστήρα αγωγών θερμότητας (όλα τα led σβηστά):





	μέγιστη ταχύτητα
	ενδιάμεση ταχύτητα
	ελάχιστη ταχύτητα.

Εάν το led της επιλεγόμενης ταχύτητας αναβοσβήνει, η θερμοκρασία του νερού που εντοπίζεται από τον ειδικό αισθητήρα είναι κάτω από τους 30°C. Απευθυνθείτε στο εξουσιοδοτημένο κέντρο υποστήριξης.

3.1.1**3.1.2****3.1.3**





3.2 COMANDO AD INCASSO CON TERMOSTATO, SELETTORE ESTATE/INVERNO E SELETTORE VELOCITÀ (B0152) (fig. 13)

Il comando ad incasso permette di regolare tutte le funzioni del ventilconvettore. Attraverso la sonda incorporata effettua la regolazione di temperatura ambiente. Dispone di un tasto che consente di scegliere tra il funzionamento estivo e quello invernale e tramite un altro tasto di accendere e spegnere il ventilconvettore e impostare la velocità di funzionamento desiderata anche con regolazione automatica. E' dotato di una sonda di temperatura in grado di misurare la temperatura dell'acqua all'interno della batteria del ventilconvettore in modo da eseguire le funzioni di minima in riscaldamento e massima in raffrescamento. Il comando può essere abbinato a ventilconvettori della serie SL e SLI e deve essere accoppiato con l'autotrasformatore B0542. Alimentato a 230 V dispone di un contatto in tensione (per elettrovalvole).

- A  indicatore velocità della ventola
- B **AUTO** indicatore funzionamento automatico
- C  indicatore blocco tastiera
- D  indicatore funzionamento estivo (climatizzatore)
- E  indicatore funzionamento invernale
- F visualizzazione temperatura impostata
- G  indicatore uscita attiva
- H visualizzazione temperatura ambiente
- L tasti impostazione temperatura desiderata





EMBEDDED CONTROL WITH THERMOSTAT, SUMMER/WINTER SELECTOR AND SPEED SELECTOR (B0152) (fig. 13)

The embedded control can be used to adjust all the functions of the cooler-convector. It adjusts the room temperature using a built in probe. It also has a key for selecting summer or winter operation and another key to switch-on or switch-off the cooler-convector and set the desired operating speed with automatic adjustment. It is equipped with a temperature probe capable of measuring the water temperature inside the battery connected to the SL and SLI series cooler-convectors and must be coupled with the auto-transformer B0542. It is 230V powered and has a powered contact for solenoid valves.

- A  fan speed indicator
- B **AUTO** automatic operation indicator
- C  keypad block indicator
- D  summer operation indicator (conditioner)
- E  winter operation indicator
- F display set temperature
- G  active output indicator
- H room temperature display
- L desired temperature setting keys





COMMANDE ENCASTRABLE AVEC THERMOSTAT, SELECTEUR ETE/HIVER ET SELECTEUR DE VITESSE (B0152) (fig. 13)

La commande encastrable permet de régler toutes les fonctions du ventilateur-convecteur. Au moyen de la sonde incorporée, elle effectue le réglage de la température ambiante. Elle dispose d'une touche permettant de choisir entre fonctionnement estival ou hivernal; une autre touche permet l'allumage et l'extinction du ventilateur-convecteur et le paramétrage de la vitesse de fonctionnement souhaitée, y compris avec réglage automatique. Elle est dotée d'une sonde de température capable de mesurer la température de l'eau à l'intérieur de la batterie du ventilateur-convecteur, de façon à assurer les fonctions de minimum en chauffage et de maximum en refroidissement. La commande peut être associée à des ventilateurs-convecteurs de la série SL et SLI, et elle doit être couplée à l'autotransformateur B0542. Alimenté à 230 V, dispose d'un contact sous tension (pour électrovannes).

- A  indicateur de vitesse du ventilateur
- B **AUTO** indicateur de fonctionnement automatique
- C  indicateur blocage clavier
- D  indicateur de fonctionnement estival (climatiseur)
- E  indicateur de fonctionnement hivernal
- F affichage température réglée
- G  indicateur sortie active
- H affichage température ambiante
- L touches de réglage température souhaitée

EINFASSSTEUERUNG MIT THERMOSTAT UND WAHLSCHALTER SOMMER/WINTER SOWIE WAHLSCHALTER GESCHWINDIGKEIT (B0152) (Abb.13)

Die Einfass-Steuerung erlaubt die Regulierung aller Funktionen des Ventil-Konvektors. Erlaubt die Regulierung der Umgebungstemperatur über die eingebaute Temperatursonde. Ausgestattet mit einer Taste zur Wahl der Sommer- und Winterbetriebsart. Eine weitere Taste dient dem Ein- und Ausschalten des Ventil-Konvektors sowie der Einstellung der gewünschten Betriebsgeschwindigkeit auch bei automatischer Regelung. Die Steuerung verfügt über eine Temperatursonde zum Messen der Wassertemperatur im Innern der Batterie des Ventil-Konvektors derart, dass die Funktionen Minimum im Heizmodus und Maximum im Kühlmodus ausgeführt werden. Die Steuerung kann kombiniert werden mit Ventil-Konvektoren der Serien SL und SLI und ist mit dem Autotransformator B0542 zu koppeln. Gespeist mit 230 V, verfügt über einen Spannungskontakt (für Elektroventile).



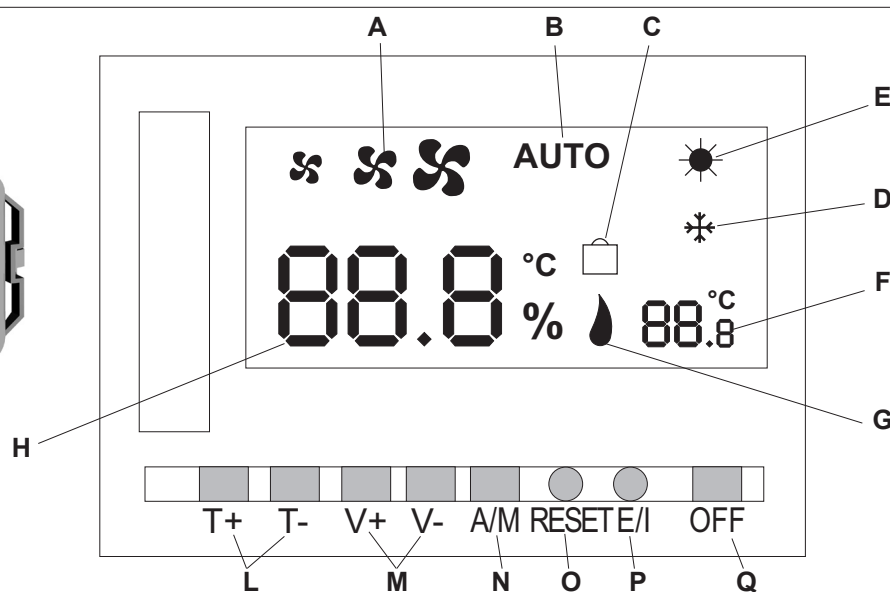
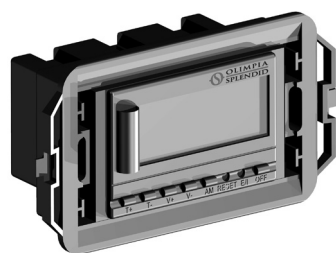

- A  Geschwindigkeitsanzeige des Ventilators
- B **AUTO** Anzeige des Automatikbetriebsautomatik
- C  Anzeige der Tastatursperre
- D  Anzeige des Sommerbetriebs (Klimaanlage)
- E  Anzeige des Winterbetriebs
- F Anzeige der eingestellten Temperatur
- G  Anzeige Ausgang aktiv
- H Anzeige der Umgebungstemperatur
- L Tasten zur Einstellung der gewünschten Temperatur

13







MANDO EMPOTRADO CON TERMOSTATO, SELECTOR VERANO/INVIERNO Y SELECTOR VELOCIDAD (B0152) (Fig. 13)

El mando empotrado permite regular todas las funciones del ventilador-convector. A través de la sonda incorporada, regula la temperatura ambiente. Posee un botón que permite elegir entre el funcionamiento de verano y de invierno y, mediante otro botón, encender y apagar el ventilador-convector y regular la velocidad de funcionamiento deseado, incluso con regulación automática. Está dotado de una sonda de temperatura capaz de medir la temperatura del agua dentro de la batería del ventilador-convector, para las funciones de mínima en calefacción y máxima en refrigeración. El mando puede estar combinado con ventiladores-convectores de la serie SL y SLI y debe estar acoplado con el autotransformador B0542. Alimentado con 230 V, dispone de un contacto en tensión (para electroválvulas).

- A  indicador velocidad ventilador
- B **AUTO** indicador funcionamiento automático
- C  indicador bloqueo teclado
- D  indicador funcionamiento de verano (climatizador)
- E  indicador funcionamiento de invierno
- F visualización temperatura regulada
- G  indicador salida activa
- H visualización temperatura ambiente
- L botones regulación temperatura deseada

COMANDO EMBUTIDO COM TERMÓSTATO, SELECTOR DE VERÃO/INVERNO E SELECTOR DE VELOCIDADE (B0152) (fig. 13)





O comando de embutir permite regular todas as funções do ventilador-convector. Por meio da sonda incorporada, efectua a regulação da temperatura ambiente. Inclui um botão para se poder escolher entre o funcionamento de Verão e o de Inverno e com outro botão, ligar ou desligar o ventilador-convector e programar a velocidade de funcionamento desejada, também com regulação automática. Inclui uma sonda de temperatura capaz de medir a temperatura da água no interior da bateria do ventilador-convector, de modo a executar as funções de mínima em aquecimento e máxima em arrefecimento. O comando pode ser combinado aos ventiladores da série SL e SLI e deve ser acoplado com o autotransformador B0542. Alimentado com 230 V inclui um contacto com corrente (para electroválvulas).

- A  indicador de velocidade da ventoinha
- B **AUTO** indicador de funcionamento automático
- C  indicador de bloqueio dos botões
- D  indicador de funcionamento de Verão (climatizador)
- E  indicador de funcionamento de Inverno
- F visualização da temperatura programada
- G  indicador de saída activa
- H visualização da temperatura ambiente
- L botões de programação da temperatura desejada

INGEBOUWDE BEDIENING MET THERMOSTAAT, KEUZESCHAKELAAR ZOMER/WINTER, KEUZESCHAKELAAR SNELHEID (B0152) (afb.13)





Met de ingebouwde bediening kunnen alle functies van de ventilatorconvector geregeld worden. Via de ingebouwde sonde kan de omgevingstemperatuur ingesteld worden. De bediening heeft een toets om tussen de zomer- en de winterwerking te kiezen. Een andere toets dient voor de inschakeling en de uitschakeling van de ventilatorconvector en voor de instelling van de gewenste werksnelheid, ook met automatische instelling. De bediening is uitgerust met een temperatuursonde die in staat is de watertemperatuur binnenin de batterij van de ventilatorconvector te meten op een wijze dat de functies van minimum verwarming en maximum koeling uitgevoerd worden. De bediening kan gecombineerd worden met ventilatorconvectors van de serie SL en SLI en moet aangesloten worden op autotransformator B0542.

Met een voeding van 230 V is een contact onder spanning aanwezig (voor elektrokleppen).

- A  indicator ventilatiesnelheid
- B **AUTO** indicator automatische werking
- C  indicator blokkering toetsenbord
- D  indicator zomerwerking (klimaatregelaar)
- E  indicator winterwerking
- F weergave ingestelde temperatuur
- G  indicator actieve uitgang
- H weergave omgevingstemperatuur
- L toetsen instelling gewenste temperatuur

ΧΩΝΕΥΤΗ ΕΝΤΟΛΗ ΜΕ ΘΕΡΜΟΣΤΑΤΗ, ΕΠΙΛΟΓΕΑΣ ΚΑΛΟΚΑΙΡΙ/ΧΕΙΜΩΝΑ ΚΑΙ ΕΠΙΛΟΓΕΑΣ ΤΑΧΥΤΗΤΑΣ (B0152) (εικ. 13)

Η χωνευτή εντολή επιτρέπει τη ρύθμιση όλων των λειτουργιών του ανεμιστήρα αγωγών θερμότητας. Μέσω του ενσωματωμένου αισθητήρα πραγματοποιεί τη ρύθμιση της θερμοκρασίας περιβάλλοντος. Διαθέτει ένα κουμπί που επιτρέπει την επιλογή μεταξύ της καλοκαιρινής και χειμερινής λειτουργίας και μέσω ενός άλλου κουμπού το άναμμα και το σβήσιμο του ανεμιστήρα αγωγών θερμότητας και τον καθορισμό της επιθυμητής ταχύτητας λειτουργίας ακόμη και με αυτόματη ρύθμιση. Διαθέτει έναν αισθητήρα θερμοκρασίας που είναι σε θέση να μετρά τη θερμοκρασία του νερού στο εσωτερικό της μπαταρίας του ανεμιστήρα αγωγών θερμότητας έτσι ώστε να εκτελούνται οι λειτουργίες ελαχίστης στη θέρμανση και μέγιστης στη δροσιά. Η εντολή μπορεί να συνδυαστεί με ανεμιστήρες αγωγών θερμότητας της σειράς SL και SLI και πρέπει να συνοδεύεται με τον αυτόματο μετασχηματιστή B0542. Προφοδοτείται στα 230 V και διαθέτει μία επαφή τάσης (για ηλεκτροβελβίδες).

- A  δείκτης ταχύτητας της φτερωτής
- B **AUTO** δείκτης αυτόματης λειτουργίας
- C  δείκτης εμπλοκής χειριστηρίου
- D  δείκτης καλοκαιρινής λειτουργίας (κλιματιστικό)
- E  δείκτης χειμερινής λειτουργίας
- F προβολή θερμοκρασίας που έχει καθοριστεί
- G  δείκτης ενεργής εξόδου
- H προβολή θερμοκρασίας περιβάλλοντος
- L κουμπί καθορισμού επιθυμητής θερμοκρασίας

- M** tasti impostazione velocità ventola
N tasto impostazione funzionamento automatico della ventola
O tasto Reset
P tasto impostazione funzionamento estate/inverno
Q tasto ON/OFF.

3.2.1 Impostazione Estate/Inverno

Il regolatore può essere impostato in modalità Estate o Inverno a seconda che si voglia raffrescare o riscaldare l'ambiente. Accertarsi che il refrigeratore d'acqua o rispettivamente la caldaia siano accessi compatibilmente con la richiesta del termostato. Premere il tasto E/I (fig. 14 rif. P) per passare da un regime all'altro. Sul display verranno visualizzate le relative icone:

- ☀ estate (fig. 14 rif. D)
- ❄ inverno (fig. 14 rif. E).

3.2.2 Impostazione della temperatura

Impostare la temperatura desiderata tramite i tasti T + e T - (fig. 14 rif. L) nel campo tra i valori 5°C e 35°C. Il suo valore comparirà sul display in basso a destra (fig. 14 rif. F) e verrà confrontato con la temperatura misurata dalla sonda interna. Se la temperatura desiderata sarà inferiore (in funzione estate) o superiore (in funzione inverno) al valore impostato il ventilconvettore si avvierà (compatibilmente con le funzioni di massima e minima, vedi paragrafo Funzioni di rilevamento della temperatura dell'acqua all'interno della batteria del ventilconvettore 3.2.8).

- M** fan speed setting keys
N automatic fan operation setting key
O Reset key
P summer/winter operation setting key
Q ON/OFF key.

Summer/winter setting

The adjuster can be set in summer or winter mode depending on the desire to cool or heat the room. Make sure that the water cooler or respectively the boiler is switched on in accordance with the request of the thermostat. Press key S/W (fig. 14 ref. P) to pass from one function to another. The following relative icons will be displayed:

- ☀ summer (fig. 14 ref. D)
- ❄ winter (fig. 14 ref. E).

Temperature setting

Set the desired temperature using keys T + and T - (fig. 14 ref. L) in the range between 5°C and 35°C. The value will appear on the display at the bottom on the right (fig. 14 ref. F) and will be compared with the temperature measured by the built-in probe. If the desired temperature is lower (in summer operation) or higher (in winter operation) than the set value, the cooler-convector will start (compatibly with the maximum and minimum functions, see the detection of the water temperature inside the cooler-convector battery paragraph 3.2.8.)

- M** touches de réglage vitesse ventilateur
N touches de réglage fonctionnement automatique du ventilateur
O touche Reset
P touche de réglage fonctionnement été/hiver
Q touche ON/OFF.

Réglage été/hiver

Le régulateur peut être réglé en mode Été ou Hiver selon que l'on souhaite rafraîchir ou réchauffer la pièce. S'assurer que le réfrigérateur d'eau ou la chaudière sont allumés de façon compatible avec la demande du thermostat. Appuyer sur la touche E/I (fig. 14 réf. P) pour passer d'un régime à l'autre. L'afficheur affiche les icônes correspondantes:

- ☀ été (fig. 14 réf. D)
- ❄ hiver (fig. 14 réf. E).

Réglage de la température

Régler la température souhaitée au moyen des touches T + et T - (fig. 14 réf. L) dans la plage entre les valeurs 5°C et 35°C. Sa valeur apparaîtra sur l'afficheur en bas à droite (fig. 14 réf. F) et sera comparée avec la température mesurée par la sonde interne. Si la température souhaitée est inférieure (en fonction été) ou supérieure (en fonction hiver) à la valeur paramétrée, le ventilateur-convecteur démarre (de façon compatible avec les fonctions de maximum et minimum, voir paragraphe Fonctions de mesure de la température de l'eau à l'intérieur de la batterie du ventilateur-convecteur 3.2.8).

- M** Tasten zur Einstellung der Ventilatorgeschwindigkeit
N Taste zur Einstellung des Automatikbetriebs für den Ventilator
O Reset-Taste
P Taste zur Einstellung der Betriebsart Sommer/Winter
Q ON-OFF Taste:

Einstellung Sommer/Winter

Der Regler kann eingestellt werden in die Betriebsart Sommer oder Winter je nachdem, ob die Umgebung gekühlt oder erwärmt werden soll. Stellen Sie sicher, dass der Wasserkühler beziehungsweise das Heizaggregat verträglich sind mit der Anforderung des Thermostats. Drücken Sie die Taste E/I (Abb. 14 Pos. P) für den Übergang von einer Betriebsart zur anderen. Auf dem Display erscheinen die entsprechenden Icons:

- ☀ Sommer (Abb. 14 Pos. D)
- ❄ Winter (Abb. 14 Pos. E).

Temperatureinstellung

Stellen Sie die gewünschte Temperatur mit Hilfe der Tasten T + und T - (Abb. 14 Pos. L) im Bereich zwischen den Werten 5°C und 35°C ein. Der Wert erscheint auf dem Display unten rechts (Abb. 14 Pos. F) und wird mit der von der Innensonde gemessenen Temperatur verglichen. Wenn die gewünschte Temperatur unter (bei Sommerbetrieb) oder über (im Winterbetrieb) dem eingestellten Wert liegt, startet der Ventil-Konvektor (kompatibel mit den Maximum- und Minimum-Funktionen, siehe Abschnitt Funktion Erfassung der Wassertemperatur im Innern der Ventil-Konvektor-Batterien 3.2.8.).

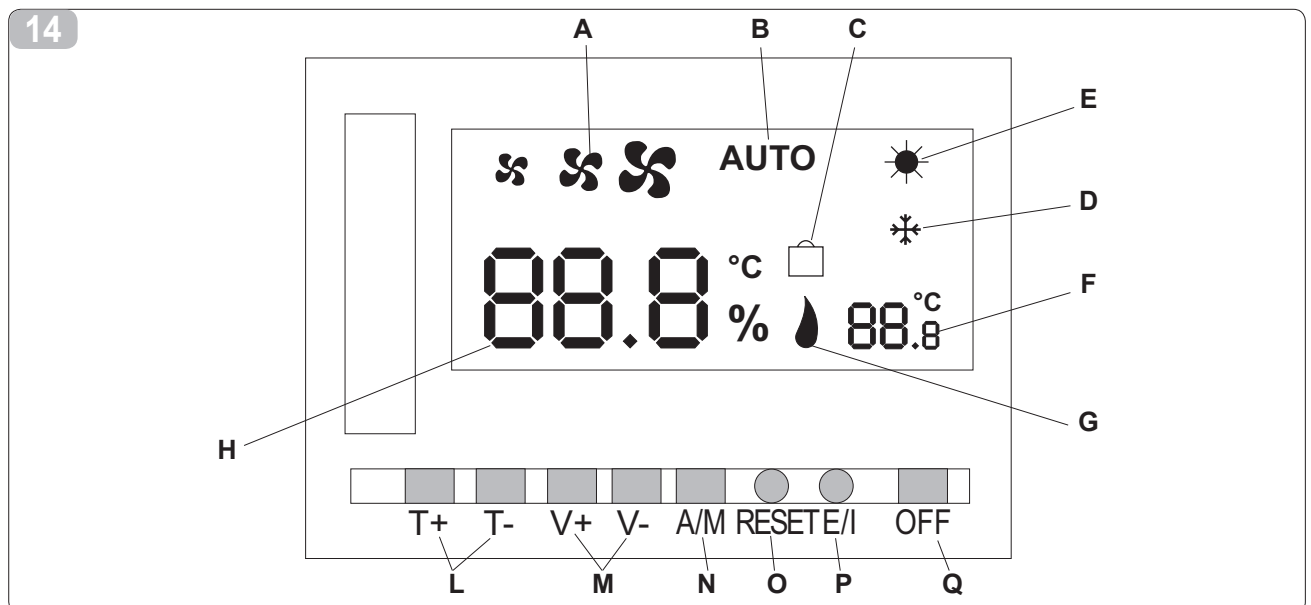

- M** botones regulación velocidad ventilador
- N** botón regulación funcionamiento automático del ventilador
- O** botón Reset
- P** botón regulación funcionamiento verano/invierno
- Q** botón ON/OFF

Regulación Verano/Invierno

El regulador puede ser regulado en modo Verano o Invierno para refrescar o calentar el ambiente. Verifique que el refrigerador de agua o la caldera estén encendidos, compatiblemente con la solicitud del termostato. Pulse el botón V/I (Fig. 14, Ref. P) para pasar de un régimen a otro. En el display se visualizan los íconos correspondientes:

- ☀ verano (Fig. 14, Ref. D)
- ❄ invierno (Fig. 14, Ref. E).

Regulación de la temperatura

Regule la temperatura deseada mediante los botones T + y T - (Fig. 14, Ref. L) entre los valores 5 °C y 35 °C.

Su valor aparece en el display en la parte inferior derecha (Fig. 14, Ref. F) y es comparado con la temperatura medida por la sonda interna. Si la temperatura deseada es inferior (en función verano) o superior (en función invierno) al valor regulado, el ventilador-convector se enciende (compatiblemente con las funciones de máxima y mínima, véase el párrafo "Funciones de detección de la temperatura del agua dentro de la batería del ventilador-convector", 3.2.8).

- M** botões de programação da velocidade da ventoinha
- N** botão de programação do funcionamento automático da ventoinha
- O** botão de Reset
- P** botão de programação do funcionamento de Verão/Inverno
- Q** botão ON/OFF.

Programação de Verão/Inverno

O regulador pode ser programado na modalidade de Verão ou de Inverno, dependendo da necessidade de refrescar ou de aquecer o ambiente. Certificar-se que o refrigerador da água, ou a caldeira, estejam ligados de acordo com o pedido do termostato.

Premir o botão E/I (fig. 14 ref. P) para saltar de um regime para o outro. Aparecerão os respectivos símbolos no visor:

- ☀ Verão (fig. 14 ref. D)
- ❄ Inverno (fig. 14 ref. E).

Programação da temperatura

Programar a temperatura desejada com os botões T + e T - (fig. 14 ref. L) no campo entre os valores 5°C e 35°C.

O seu valor aparecerá no visor em baixo á direita (fig. 14 ref. F) e será comparado com a temperatura registada pela sonda interna. Se a temperatura desejada for inferior (na função de Verão) ou superior (na função de Inverno) ao valor programado, o ventiloconvector acende-se (compativelmente com as função de máxima e mínima, consultar o parágrafo "Funções de detecção da temperatura da água no interior da bateria do ventiloconvector" 3.2.8).

- M** toetsen instelling ventilatiesnelheid
- N** toets instelling automatische werking ventilator
- O** Reset-toets
- P** toets instelling winter-/zomerwerking
- Q** ON/OFF-toets.

Instelling zomer/winter

De regelaar kan in de zomer- of in de winterwerkwijze ingesteld worden, afhankelijk van het feit of men de ruimte wenste te koelen of te verwarmen. Controleer of de waterkoeler dan wel de ketel ingeschakeld zijn in overeenstemming met het verzoek van de thermostaat. Druk op de toets E/I (afb. 14 ref. P) om van de ene naar de andere werking over te gaan. Op het display worden de betreffende iconen getoond:

- ☀ zomer (afb. 14 ref. D)
- ❄ winter (afb. 14 ref. E).

Instelling van de temperatuur

Stel de gewenste temperatuur in met de toetsen T + en T - (afb. 14 ref. L) in het veld van waarden tussen 5°C en 35°C. De waarde zal rechtsonder op het display verschijnen (afb. 14 ref. F) en zal vergeleken worden met de temperatuur die door de interne sonde gemeten is. Indien de gewenste temperatuur lager (in de zomerfunctie) of hoger (in de winterfunctie) is dan de ingestelde waarde, zal de ventilatorconvector van start gaan (in overeenstemming met de minimum en maximumfuncties, zie de paragraaf "Functies voor de meting van de temperatuur van het water binnenin de batterij van de ventilatorconvector 3.2.8).

- M** κουμπιά καθορισμού ταχύτητας φτερωτής
- N** κουμπί καθορισμού αυτόματης λειτουργίας της φτερωτής
- O** κουμπί Reset
- P** κουμπί καθορισμού λειτουργίας καλοκαίρι/χειμώνας
- Q** Κουμπι ON/OFF.

Καθορισμός 3.2.1 Καλοκαίρι/Χειμώνας

Ο ρυθμιστής μπορεί να καθοριστεί στη λειτουργία Καλοκαίρι ή Χειμώνας ανάλογα με το εάν θέλετε να δροσίσετε ή να ζεσάσετε το χώρο. Βεβαιωθείτε ότι το ψυκτικό νερού ή αντίστοιχα ο λέβητας έχουν ανάψει σύμφωνα με τη ζήτηση του θερμοστάτη.

Πατήστε το κουμπί E/I (εικ. 14 σχ. P) για να περάσετε από την μία κατάσταση στην άλλη. Στην οθόνη θα προβληθούν οι σχετικές εικόνες:

- ☀ καλοκαίρι (εικ. 14 σχ. D)
- ❄ χειμώνας (εικ. 14 σχ. E).

Καθορισμός της 3.2.2 θερμοκρασίας

Καθορίστε την επιθυμητή θερμοκρασία μέσω των κουμπιών T + και T - (εικ. 14 σχ. L) στο πεδίο μεταξύ των τιμών 5°C και 35°C.

Η τιμή του θα εμφανιστεί στο display κάτω δεξιά (εικ. 14 σχ. F) και θα συγκριθεί με τη θερμοκρασία που μετράται από τον εσωτερικό αισθητήρα. Εάν η επιθυμητή θερμοκρασία είναι μικρότερη (στη λειτουργία καλοκαίρι) ή μεγαλύτερη (στη λειτουργία χειμώνας) από την τιμή που έχει καθοριστεί ο ανεμιστήρας αγωγών θερμότητας θα ξεκινήσει (σύμφωνα με τις λειτουργίες μέγιστης και ελάχιστης, βλέπε παράγραφο Λειτουργίες εντοπισμού της θερμοκρασίας του νερού στο εσωτερικό της μπαταρίας του ανεμιστήρα αγωγών θερμότητας 3.2.8).

3.2.3 Impostazione on/off

Si passa dallo stato on off agendo sul tasto off (fig. 15 rif. Q). Si passa da off on premendo i tasti V + V - (fig. 15 rif. M) oppure con il tasto A/M (fig. 15 rif. N).

3.2.4 Impostazione velocità ventola

In funzione manuale si modifica la velocità ventola agendo sui tasti V + e V - (fig. 15 rif. M) (tre velocità  più impostazione di spento).

3.2.5 Funzionamento automatico della ventola

Attivando la funzione automatica con il tasto A/M (fig. 15 rif. N), l'indicatore AUTO (fig. 15 rif. B) comincia a lampeggiare.

La velocità di ventilazione (segnalata attraverso uno dei tre indicatori (fig. 15 rif. A) sarà proporzionale alla differenza tra la temperatura desiderata e quella realmente misurata (con differenziali fissi di 1°C per ogni gradino di velocità).

Al raggiungimento della temperatura desiderata, la ventola (e l'indicatore di velocità minima) si spegne automaticamente.

Se il ventilatore non si avvia e l'indicatore di uscita attiva (fig. 15 rif. G) lampeggia, le condizioni di minima in riscaldamento o massima in raffreddamento non sono soddisfatte.

Controllare l'accensione ed il corretto funzionamento della caldaia o del refrigeratore d'acqua o rivolgersi al centro di assistenza autorizzato.

On/off Setting

To pass from on off press the off key (fig. 15 ref. Q). To pass from off on press keys V + V - (fig. 15 ref. M) or press key A/M (fig. 15 ref. N).

Fan speed setting

In manual operation, the fan speed is modified using keys V + and V - (fig. 15 ref. M) (three speeds  plus the 'off' setting).

Automatic fan operation

When the automatic operation is activated with the A/M key (fig. 15 ref. N), the AUTO indicator (fig. 15 ref. B) starts flashing.

The ventilation speed (signalled by one of the three indicators (fig. 15 ref. A) will be proportional to the difference between the desired temperature and that really measured (with fixed differentials of 1°C for each degree of speed).

When the desired temperature is reached, the fan automatically switches off (with the minimum speed indicator).

If the fan does not start and the active output indicator flashes (fig. 15 ref. G), the minimum heating or maximum cooling conditions are not satisfied.

Check that the boiler or cooler is turned on and functions correctly or contact the authorised service centre.

Réglage on/off

L'on passe de l'état ON OFF, en agissant sur la touche OFF (fig. 15 réf. Q). L'on passe de OFF ON en appuyant sur les touches V + V - (fig. 15 réf. M) ou bien avec la touche A/M (fig. 15 réf. N).

Réglage de la vitesse du ventilateur

En fonction manuelle, on modifie la vitesse du ventilateur en agissant sur les touches V + et V - (fig. 15 réf. M) (trois vitesses  + paramétrage de l'extinction).

Fonctionnement automatique du ventilateur

En activant la fonction automatique avec la touche A/M (fig. 15 réf. N), l'indicateur AUTO (fig. 15 réf. B) commence de clignoter.

La vitesse de ventilation (signalée par l'un des trois indicateurs (fig. 15 réf. A) sera proportionnelle à la différence entre la température souhaitée et la température réellement mesurée (avec des écarts fixes de 1°C par degré de vitesse).

Une fois atteinte la température souhaitée, le ventilateur (et l'indicateur de vitesse minimum) s'éteint automatiquement.

Si le ventilateur ne démarre pas et que l'indicateur de sortie active (fig. 15 réf. G) clignote, les conditions de minimum en chauffage ou de maximum en refroidissement ne sont pas satisfaites.

Contrôler l'allumage et le bon fonctionnement de la chaudière ou du réfrigérateur d'eau ou contacter le centre d'assistance agréé.

ON/OFF Einstellung

Der Übergang vom Status on off erfolgt durch Betätigen der Taste off (Abb. 15 Pos. Q). Der Übergang off on erfolgt durch Drücken der Tasten V + V - (Abb. 15 Pos. M) oder mit der Taste A/M (Abb. 15 Pos. N)

Einstellung der Ventilatorgeschwindigkeit

Im Handmodus erfolgt die Geschwindigkeitsänderung des Ventilators durch Betätigen der Tasten V + und V - (Abb. 15 Pos. M) (drei Geschwindigkeiten  plus Einstellung Aus).

Automatikbetrieb des Ventilators

Bei Aktivierung der Automatikfunktion mit der Taste A/M (Abb. 15 Pos. N) beginnt die Anzeige AUTO (Abb. 15 Pos. B) zu blinken.

Die Belüftungsgeschwindigkeit (angezeigt durch eine der drei Anzeigen (Abb. 15 Pos. A) ist proportional zur Differenz zwischen der gewünschten Temperatur und der tatsächlich gemessenen Temperatur (mit festen Abständen von 1°C pro Geschwindigkeitsstufe).

Beim Erreichen der gewünschten Temperatur schaltet der Ventilator (ebenso wie die indetgeschwindigkeitsanzeige) ab.

Sollte der Ventilator nicht anlaufen und die Anzeige Ausgang aktiv (Abb. 15 Pos. G) blinken, ist die Mindest-Heizbedingung beziehungsweise Höchst-Kühlungsbedingung nicht erfüllt. Kontrollieren Sie die Einschaltung und den korrekten Betrieb des Heizaggregats und wenden Sie sich gegebenenfalls an das autorisierte Kundendienstzentrum.

15

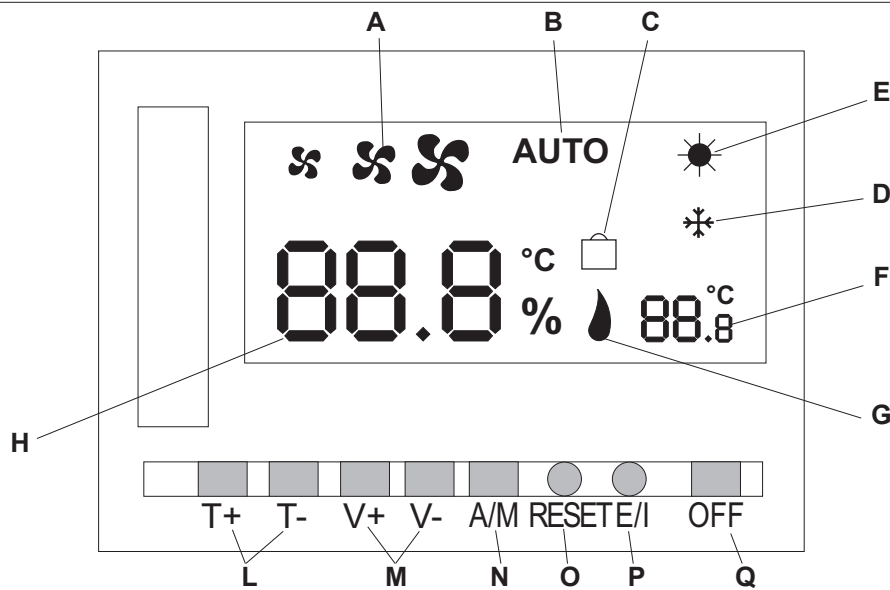

Regulación on/off

Se pasa de on off con el botón off (Fig. 15, Ref. Q). Se pasa de off on con los botones V + V - (Fig. 15, Ref. M) o con el botón A/M (Fig. 15, Ref. N).

Regulación velocidad ventilador

En función manual, se modifica la velocidad del ventilador con los botones V + y V - (Fig. 15, Ref. M) (tres velocidades  más regulación de apagado).

Funcionamiento automático del ventilador

Activando la función automática con el botón A/M (Fig. 15, Ref. N), el indicador AUTO (Fig. 15, Ref. B) comienza a parpadear. La velocidad de ventilación (señalada a través de uno de los tres indicadores, Fig. 15, Ref. A) será proporcional a la diferencia entre la temperatura deseada y la realmente medida (con diferenciales fijos de 1 °C para cada escalón de velocidad). Al alcanzarse la temperatura deseada, el ventilador (y el indicador de velocidad mínima) se apaga automáticamente. Si el ventilador no se enciende y el indicador de salida activa (Fig. 15, Ref. G) parpadea, las condiciones de mínima en calefacción o máxima en refrigeración no se cumplen. Controle el encendido y el correcto funcionamiento de la caldera o del refrigerador de agua o diríjase a un centro de asistencia autorizado.

Programação de ON/OFF

Passa-se do estado ON OFF no botão OFF (fig. 15 ref. Q). Passa-se de OFF ON premindo os botões V + V - (fig. 15 ref. M) ou no botão A/M (fig. 15 ref. N).

Programação da velocidade da ventoinha

Na função manual, modifica-se a velocidade da ventoinha nos botões V + e V - (fig. 15 ref. M) (três velocidades  mais a programação de desligado).

Funcionamento automático da ventoinha

Activando a função automática no botão A/M (fig. 15 ref. N), o indicador AUTO (fig. 15 ref. B) começa a piscar. A velocidade de ventilação (assinalada por um dos três indicadores (fig. 15 ref. A) será proporcional à diferença entre a temperatura desejada e a realmente registada (com diferenciais fixos de 1°C por cada grau de velocidade). Quando se alcança a temperatura desejada, a ventoinha (e o indicador de velocidade mínima) desliga-se automaticamente. Se o ventilador não se acende e o indicador de saída activa (fig. 15 ref. G) piscar, as condições de mínima em aquecimento ou de máxima em arrefecimento não foram satisfeitas. Verificar o acendimento e o correcto funcionamento da caldeira ou do refrigerador da água ou contactar um Centro de Assistência Técnica autorizado.

Instelling on/off

Men schakelt van on off met de toets off (afb. 15 ref. Q). Men schakelt van off on door op de toetsen V + V - te drukken (afb. 15 ref. M) of op de toets A/M (afb. 15 ref. N).

Instelling ventilatiesnelheid

In de manuele werkwijze wordt de ventilatiesnelheid gewijzigd door op de toetsen V + en V - te drukken (afb. 15 ref. M) (drie snelheden  plus de uitgeschakelde instelling).

Automatische werking van de ventilator

Door de automatische functie met de toets A/M (afb. 15 ref. N) in te stellen, begint de indicator AUTO (afb. 15 ref. B) te knipperen. De ventilatiesnelheid (gesignaleerd met één van de drie indicators) (afb. 15 ref. A) zal in verhouding staan tot het verschil tussen de gewenste temperatuur en de daadwerkelijk gemeten temperatuur (met vaste verschillen van 1°C voor elk snelheidsstadium). Bij het bereiken van de gewenste temperatuur wordt de ventilator (en de indicator van de minimumsnelheid) automatisch uitgeschakeld. Indien de ventilator niet start en de indicator van de actieve uitgang (afb. 15 ref. G) knippert, is niet voldaan aan de voorwaarden van het minimum bij verwarming en van het maximum bij koeling. Controleer de inschakeling en de correcte werking van de ketel of van de waterkoeler en wend u tot het geautoriseerde servicecentrum.

Καθορισμός on/off

Περνάτε από την κατάσταση on off χρησιμοποιώντας το κουμπί off (εικ. 15 σχ. Q). Περνάτε από off on πατώντας τα κουμπιά V + V - (εικ. 15 σχ. M) ή με το κουμπί A/M (εικ. 15 σχ. N).

Καθορισμός ταχύτητας φτερωτής

Στη χειροκίνητη λειτουργία τροποποιείται η ταχύτητα φτερωτής χρησιμοποιώντας τα κουμπιά V + και V - (εικ. 15 σχ. M) (τρεις ταχύτητες  συν καθορισμός σβηστού).

Αυτόματη λειτουργία της φτερωτής

Χρησιμοποιώντας την αυτόματη λειτουργία με το κουμπί A/M (εικ. 15 σχ. N), ο δείκτης AUTO (εικ. 15 σχ. B) αρχίζει να αναβοσβήνει. Η ταχύτητα ανεμιστήρα (επισημαίνεται μέσω ενός από τους τρεις δείκτες (εικ. 15 σχ. A) θα είναι ανάλογη με τη διαφορά μεταξύ της επιθυμητής θερμοκρασίας και αυτής που μετράται πραγματικά (με σταθερές διαφορές του 1°C για κάθε βαθμίδα ταχύτητας). Όταν επιτευχθεί η επιθυμητή θερμοκρασία, η φτερωτή (και ο δείκτης ελάχιστης ταχύτητας) σβήνει αυτόματα. Εάν ο ανεμιστήρας δεν ξεκινήσει και ο δείκτης ενεργής εξόδου (εικ. 15 σχ. G) αναβοσβήνει, οι συνθήκες ελαχίστης στη θέρμανση ή μεγίστης στη δροσιά δεν ικανοποιούνται. Ελέγξτε το άναμμα και τη σωστή λειτουργία του λέβητα ή του ψυκτικού νερού ή απευθυνθείτε στο εξουσιοδοτημένο κέντρο υποστήριξης.

3.2.3**3.2.4****3.2.5**

3.2.6 Reset

Tramite il tasto RESET (fig. 16 rif. O), l'apparecchio effettua un autotest per poi riprende il normale funzionamento dalla modalità precedentemente settata.

3.2.7 Blocco tastiera

Tramite la funzione di blocco dei tasti, nessun tasto sarà più utilizzabile.

Tenendo premuto il tasto E/I (fig. 16 rif. P) per circa 7 secondi, si attiva il blocco della tastiera. Sul display comparirà il simbolo del lucchetto  (fig. 16 rif. C). Per disattivare la funzione, premere il tasto E/I per altri 7 secondi.

3.2.8 Funzioni di rilevamento della temperatura dell'acqua all'interno della batteria del ventilconvettore

Funzione di minima:

In inverno la ventola è disabilitata se la temperatura dell'acqua misurata dalla sonda posizionata all'interno della batteria del ventilconvettore è inferiore ai 42°C (con una tolleranza di $\pm 3^\circ\text{C}$) sia in funzione manuale sia in automatico. Se l'indicatore di uscita attiva (fig. 16 rif. G) lampeggia le condizione non è soddisfatta. Controllare l'accensione ed il corretto funzionamento della caldaia o rivolgersi al centro di assistenza autorizzato.

Reset

With the RESET key (fig. 16 ref. O), the appliance performs an auto test and then restarts normal operation in the same mode as that previously set.

Keypad block

With the keypad block function, none of the keys can be used. Keep pressed the S/W key (fig. 16 ref. P) for about 20 seconds, and the keypad block activates. On the display the padlock symbol appears  (fig. 16 ref. C). To deactivate the function, press the S/W key for a further 7 seconds.

Detection of the water temperature inside the cooler-convector battery

Minimum function:

In winter, the fan is disabled if the water temperature measured by the probe positioned inside the cooler-convector battery is less than 42°C (with a tolerance of $\pm 3^\circ\text{C}$) both in manual and automatic function. If the active output indicator (fig. 16 ref. G) flashes, the condition is not satisfied. Check that boiler it is turned on and functions correctly or contact an authorised service centre.

Reset

Au moyen de la touche RESET (fig. 16 réf. O), l'appareil effectue un autotest avant de reprendre le fonctionnement normal du mode précédemment paramétré.

Blocage clavier

Au moyen de la fonction de blocage des touches, aucune touche ne sera plus utilisable. En maintenant enfoncé la touche E/I (fig. 16 réf. P) pendant environ 7 secondes, l'on active le blocage du clavier. On voit apparaître sur l'afficheur le symbole du cadenas  (fig. 16 réf. C). Pour désactiver la fonction, appuyer sur la touche E/I encore pendant 7 secondes.

Fonctions de mesure de la température de l'eau à l'intérieur de la batterie du ventilateur-convecteur

Fonction de minimum:

En hiver, le ventilateur est désactivé si la température de l'eau mesurée par la sonde située à l'intérieur de la batterie du ventilateur-convecteur est inférieure à 42°C (avec une tolérance de $\pm 3^\circ\text{C}$), aussi bien en manuel qu'en automatique. Si l'indicateur de sortie active (fig. 16 réf. G) clignote, cette condition n'est pas satisfaite. Contrôler l'allumage et le bon fonctionnement de la chaudière ou contacter le centre d'assistance agréé.

Reset

Mit Hilfe der Taste RESET (Abb. 16 Pos. O) führt das Gerät einen Selbsttest durch und nimmt anschließend den Normalbetrieb von der zuvor eingestellten Modalität wieder auf.

Tastatursperre

Durch die Tastensperrfunktion ist keine Taste mehr verwendbar. Beim Gedrückthalten der Taste E/I (Abb. 16 Pos. P) für zirka 7 Sekunden wird die Tastatursperre aktiviert. Auf dem Display erscheint das Symbol des Vorhängeschlosses (Abb. 16 Pos. C). Zur Deaktivierung der Funktion drücken Sie die Taste E/I für weitere 7 Sekunden.

Funktion Erfassung der Wassertemperatur im Innern der Ventil-Konvektor-Batterien

Minimum-Funktion

Im Winter ist der Ventilator deaktiviert, wenn die von der Sonde im Innern der Ventil-Konvektor-Batterie gemessene Wassertemperatur unter 42°C liegt (bei einer Toleranz von $\pm 3^\circ\text{C}$). Dies gilt sowohl für den Hand- als auch den Automatikbetrieb. Wenn die Anzeige Ausgang aktiv (Abb. 16 Pos. G) blinkt, dann ist die Bedingung nicht erfüllt. Kontrollieren Sie die Einschaltung und den korrekten Betrieb des Heizaggregats und wenden Sie sich gegebenenfalls an das autorisierte Kundendienstzentrum.

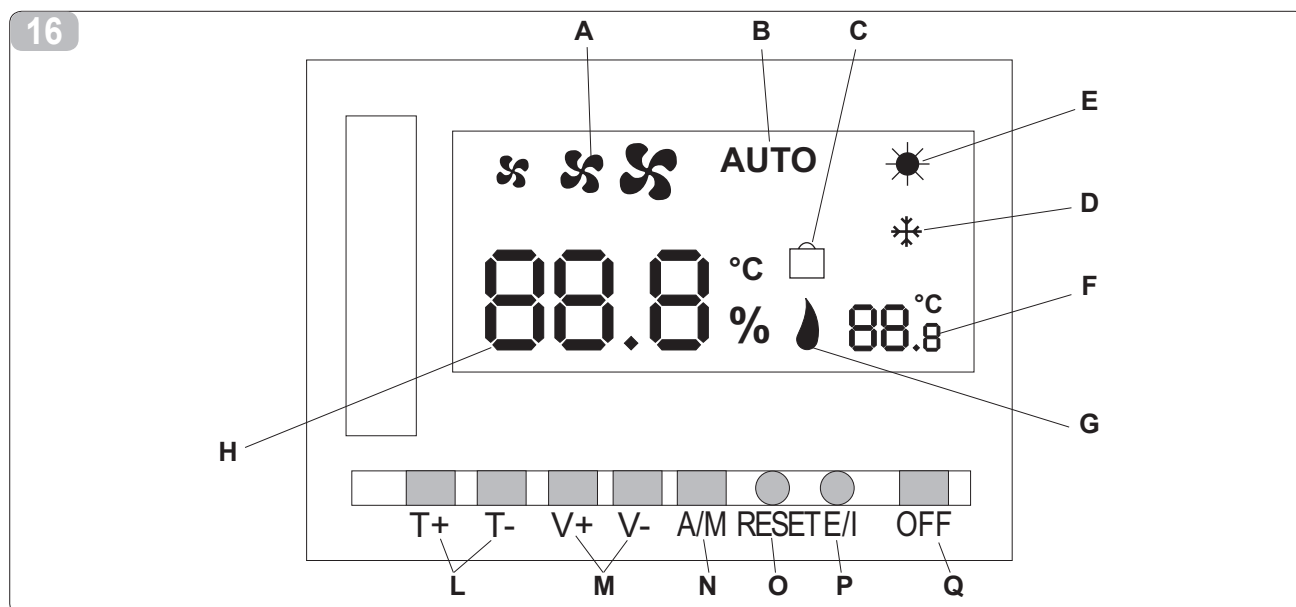

Reset

Con el botón RESET (Fig. 16, Ref. O), el aparato realiza un autotest para retomar luego el funcionamiento normal en el modo regulado previamente.

Bloqueo teclado

Con la función de bloqueo de los botones, ningún botón será utilizable.

Manteniendo pulsado el botón V/I (Fig. 16, Ref. P) durante aproximadamente 7 segundos, se activa el bloqueo del teclado. En el display aparece el símbolo del candado  (Fig. 16, Ref. C). Para desactivar la función, pulse el botón V/I durante otros 7 segundos.

Funciones de detección de la temperatura del agua dentro de la batería del ventilador-convector**Función de mínima:**

En invierno el ventilador se inhabilita si la temperatura del agua medida por la sonda instalada dentro de la batería del ventilador-convector es inferior a 42 °C (con una tolerancia de ± 3 °C), tanto en modo manual como en modo automático. Si el indicador de salida activa (Fig. 16, Ref. G) parpadea, significa que la condición no ha sido satisfecha. Controle el encendido y el correcto funcionamiento de la caldera o dirijase a un centro de asistencia autorizado.

Reset

Premindo o botão RESET (fig. 16 ref. O), o aparelho efectua um teste automático para depois recomeçar o funcionamento normal na modalidade previamente definida.

Bloqueio dos botões

Com a função de bloqueio dos botões, não se poderá utilizar nenhum dos botões.

Mantendo premido o botão E/I (fig. 16 ref. P) durante aproximadamente 7 segundos, activa-se o bloqueio dos botões. Aparecerá no visor o símbolo de um cadeado  (fig. 16 ref. C). Para desactivar a função, premir o botão E/I durante 7 segundos.

Funções de detecção da temperatura da água no interior da bateria do ventiladorconvector**Função de mínima:**

No Inverno, a ventoinha será desactivada se a temperatura da água registada pela sonda situada no interior da bateria do ventiladorconvector for inferior a 42°C (com uma tolerância de ± 3 °C) quer em funcionamento manual, quer em automático. Se o indicador de saída activa (fig. 16 ref. G) piscar, essa condição não será satisfeita. Verificar se a caldeira está ligada e a funcionar correctamente ou contactar um Centro de Assistência Técnica autorizado.

Reset

Via de RESET-toets (afb. 16 ref. O) voert het apparaat een autotest uit om vervolgens de normale werking te hervatten vanuit de eerder ingestelde werkwijze.

Blokking toetsenbord

Door de blokkeerfunctie van de toetsen zal geen enkele toets meer bruikbaar zijn.

Door de toets E/I (afb. 16 ref. P) circa 7 seconden in te drukken, wordt de blokkering van het toetsenbord geactiveerd. Het display toont het symbool van het hangslot  (afb. 16 ref. C). Om de functie te deactiveren, dient men weer 7 seconden op de toets E/I te drukken.

Funcities voor de meting van de temperatuur van het water binnenin de batterij van de ventilatorconvector**Funcie van het minimum:**

In de winter is de ventilator uitgeschakeld indien de watertemperatuur, gemeten door de sonde die zich in de batterij van de ventilatorconvector bevindt, lager is dan 42°C (met een tolerantie van ± 3 °C) zowel in de manuele als in de automatische werking. Indien de indicator van de actieve uitgang (afb. 16 ref. G) knippert, is niet aan de voorwaarde voldaan. Controleer de inschakeling en de correcte werking van de ketel en richt u tot een geautoriseerd servicecentrum.

Reset

Μέσω του κουμπιού RESET (εικ. 16 σχ. O), η συσκευή πραγματοποιεί ένα αυτόματο τεστ και στη συνέχεια ξαναρχίζει η κανονική λειτουργία από τη λειτουργία που ρυθμίστηκε προηγουμένως.

Εμπλοκή χειριστηρίου

Μέσω της λειτουργίας εμπλοκής των κουμπιών, κανένα κουμπί δεν θα μπορεί πλέον να χρησιμοποιηθεί.

Κρατώντας πατημένο το κουμπί E/I (εικ. 16 σχ. P) για περίπου 7 δευτερόλεπτα, ενεργοποιείται η εμπλοκή του χειριστηρίου. Στο display θα εμφανιστεί το σύμβολο του λουκέτου  (εικ. 16 σχ. C). Για να απενεργοποιήσετε τη λειτουργία, πατήστε το κουμπί E/I για άλλα 7 δευτερόλεπτα.

Λειτουργίες εντοπισμού της θερμοκρασίας του νερού στο εσωτερικό της μπαταρίας του ανεμιστήρα αγωγών θερμότητας**Λειτουργία ελαχίστης:**

Το χειμώνα η φτερωτή απενεργοποιείται εάν η θερμοκρασία του νερού που μετράται από τον αισθητήρα που βρίσκεται στο εσωτερικό της μπαταρίας του ανεμιστήρα αγωγών θερμότητας είναι μικρότερη από τους 42°C (με μία ανοχή της τάξης των ± 3 °C) είτε στη χειροκίνητη λειτουργία είτε στην αυτόματη. Εάν ο δείκτης ενεργής εξόδου (εικ. 16 σχ. G) αναβοσβήνει οι συνθήκες δεν είναι ικανοποιητικές. Ελέγξτε το άναμμα και τη σωστή λειτουργία του λέβητα ή απευθυνθείτε στο εξουσιοδοτημένο κέντρο υποστήριξης.

Funzione di massima:

In estate la ventola è disabilitata se la temperatura dell'acqua misurata dalla sonda posizionata all'interno della batteria del ventilconvettore è superiore ai 17°C (con una tolleranza di $\pm 3^\circ\text{C}$) sia in funzione manuale sia in automatico. Se l'indicatore di uscita attiva (fig. 17 rif. G) lampeggia la condizione non è soddisfatta. Controllare l'accensione ed il corretto funzionamento del refrigeratore d'acqua o rivolgersi al centro di assistenza autorizzato.

Maximum function:

In summer, the fan is disabled if the water temperature measured by the probe positioned inside the cooler-convector battery is more than 17°C (with a tolerance of $\pm 3^\circ\text{C}$) both in manual and automatic function. If the output active indicator (fig. 17 ref. G) flashes, the condition is not satisfied. Check that boiler it is turned on and functions correctly or contact an authorised service centre.

Fonction de maximum:

En été, le ventilateur est désactivé si la température de l'eau mesurée par la sonde située à l'intérieur de la batterie du ventilateur-convecteur est supérieure à 17°C (avec une tolérance de $\pm 3^\circ\text{C}$), aussi bien en manuel qu'en automatique. Si l'indicateur de sortie active (fig. 17 réf. G) clignote, cette condition n'est pas satisfaite. Contrôler l'allumage et le bon fonctionnement du réfrigérateur d'eau ou contacter le centre d'assistance agréé.

Maximal-Funktion

Im Sommer ist der Ventilator deaktiviert, wenn die von der Sonde im Innern der Ventil-Konvektor-Batterie gemessene Wassertemperatur über 17 °C liegt (bei einer Toleranz von $\pm 3^\circ\text{C}$). Dies gilt sowohl für den Hand- als auch den Automatikbetrieb. Wenn die Anzeige Ausgang aktiv (Abb. 17 Pos. G) blinkt, dann ist die Bedingung nicht erfüllt. Kontrollieren Sie die Einschaltung und den korrekten Betrieb des Wasserkühlers und wenden Sie sich gegebenenfalls an das autorisierte Kundendienstzentrum.

3.2.9 Disattivazione

Premendo il tasto OFF (fig. 17 rif. Q) è possibile spegnere l'impianto. I dati preimpostati non verranno persi. Per riaccenderlo, premere un tasto qualsiasi.

Deactivation

When the OFF key (fig. 17 ref. Q) is pressed the system is shut down. The set data is not lost. To turn it back on press any key.

Désactivation

En appuyant sur la touche OFF (fig. 17 réf. Q), il est possible d'éteindre l'appareil. Les données programmées ne sont pas perdues. Pour le rallumer, appuyer sur une touche quelconque.

Deaktivierung

Durch Drücken der Taste OFF (Abb. 17 Pos. Q) kann die Anlage abgeschaltet werden. Die voreingestellten Daten gehen nicht verloren. Drücken Sie zum Wiedereinschalten eine beliebige Taste.

3.2.10 Spegnimento per lunghi periodi

In caso di spegnimenti stagionali o per vacanze procedere come segue:

- Premere il tasto OFF (fig. 17 rif. Q)
- Posizionare l'interruttore generale dell'impianto su Spento

Shutdown for long periods

When switching off for long periods or holidays, proceed as follows:

- Press the OFF key (fig. 17 ref. Q)
- Turn the system master switch to OFF.

Extinction pendant de longues périodes

En cas d'extinctions saisonnières ou pour les vacances, procéder comme suit:

- Appuyer sur la touche OFF (fig. 17 réf. Q)
- Amener l'interrupteur général de l'appareil sur Eteint

Ausschalten für lange Zeiträume

Bei Saison-Abschaltungen oder bei Ferien gehen Sie wie folgt vor:

- Drücken Sie die Taste OFF (Abb. 17 Pos. Q)
- Stellen Sie den Hauptschalter der Anlage auf "Aus"

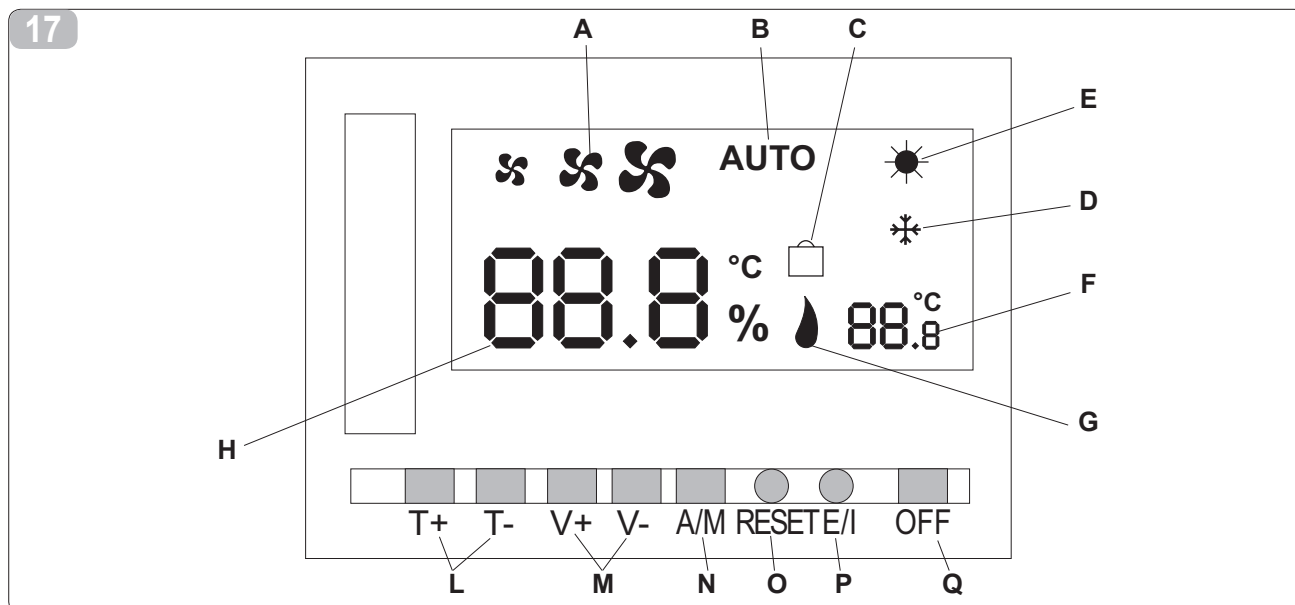

Función de máxima:

En verano el ventilador se inhabilita si la temperatura del agua medida por sonda instalada dentro de la batería del ventilador-convector es superior a 17 °C (con una tolerancia de ± 3 °C), tanto en modo manual como en modo automático. Si el indicador de salida activa (Fig. 17, Ref. G) parpadea, significa que la condición no ha sido satisfecha. Controle el encendido y el correcto funcionamiento del refrigerador de agua o diríjase a un centro de asistencia autorizado.

Desactivación

Pulsando el botón OFF (Fig. 17, Ref. Q) se apaga la instalación. Los datos preestablecidos no se perderán. Para reencenderlo pulse un botón cualquiera.

Apagado por periodos prolongados

En caso de apagado por fin de temporada o durante las vacaciones, proceda en el modo siguiente:

- Pulse el botón OFF (Fig. 17, Ref. Q)
- Ponga el interruptor general de la instalación en Apagado

Função de máxima:

No Verão, a ventoinha será desactivada se a temperatura da água registada pela sonda situada no interior da bateria do ventiloconvector for superior a 17°C (com uma tolerância de ± 3°C) quer em funcionamento manual, quer em automático. Se o indicador de saída activa (fig. 17 ref. G) piscar, a condição não será satisfeita. Verificar se o refrigerador da água está ligado e a funcionar correctamente ou contactar um Centro de Assistência Técnica autorizado.

Desactivação

Premindo o botão OFF (fig. 17 ref. Q) é possível desligar o equipamento. Os dados predefinidos não se perderão. Para acender novamente, premir um botão qualquer.

Desligação por periodos prolongados

Em caso de necessidade de desligar o aparelho nos finais das estações ou para férias, proceder do seguinte modo:

- Premir o botão OFF (fig. 17 ref. Q)
- Pôr o interruptor geral do equipamento na posição de Desligado

Funcie van het maximum:

In de zomer is de ventilator uitgeschakeld indien de watertemperatuur, gemeten door de sonde die zich in de batterij van de ventilatorconvector bevindt, hoger is dan 17 °C (met een tolerantie van ± 3 °C) zowel in de manuele als in de automatische werking. Indien de indicator van de actieve uitgang (afb. 17 ref. G) knippert, is niet aan de voorwaarde voldaan. Controleer de inschakeling en de correcte werking van de waterkoeler en richt u tot een geautoriseerd servicecentrum.

Deactivering

Door op de toets OFF te drukken (afb. 17 ref. Q), is het mogelijk de installatie uit te schakelen. De van tevoren ingestelde gegevens gaan niet verloren. Druk op ongeacht welke toets om de installatie opnieuw in te schakelen.

Uitschakeling gedurende lange periodes

Handel als volgt voor een uitschakeling voor het seizoen of de vakantie:

- Druk op de toets OFF (afb. 17 ref. Q)
- Zet de hoofdschakelaar van de installatie op Uit

Λειτουργία μεγίστης:

Το καλοκαίρι η φτερωτή απενεργοποιείται εάν η θερμοκρασία του νερού που μετράται από τον αισθητήρα που βρίσκεται στο εσωτερικό της μπαταρίας του ανεμιστήρα αγωγών θερμότητας είναι μεγαλύτερη από τους 17°C (με μία ανοχή της τάξης των ± 3°C) είτε στη χειροκίνητη λειτουργία είτε στην αυτόματη. Εάν ο δείκτης ενεργής εξόδου (εικ. 17 σχ. G) αναβοσβήνει η συνθήκη δεν είναι ικανοποιητική. Ελέγξτε το άναμμα και τη σωστή λειτουργία του λέβητα ή του ψυκτικού νερού ή απευθυνθείτε στο εξουσιοδοτημένο κέντρο υποστήριξης.

Απενεργοποίηση

Πατώντας το κουμπί OFF (εικ. 17 σχ. Q) είναι δυνατόν να σβήσετε τη μονάδα. Τα προκαθορισμένα δεδομένα δεν θα χαθούν. Για να την ξαναάψετε, πατήστε ένα οποιοδήποτε κουμπί.

Σβήσιμο για μεγάλα χρονικά διαστήματα

Σε περίπτωση εποχιακών σβησιμάτων ή για διακοπές προχωρήστε ως εξής:

- Πατήστε το κουμπί OFF (εικ. 17 σχ. Q)
- Τοποθετήστε το γενικό διακόπτη της μονάδας στο Σβηστό

OLIMPIA SPLENDID spa
via Industriale 1/3
25060 Cellatica (BS)
www.olimpiasplendid.it
info@olimpiasplendid.it

I dati tecnici e le caratteristiche estetiche dei prodotti possono subire cambiamenti. Olimpia Splendid si riserva di modificarli in ogni momento senza preavviso.